

TOP-LOADING WASHER USE AND CARE GUIDE

GUIDE D'UTILISATION ET D'ENTRETIEN DU LAVE-LINGE A CHARGEMENT PAR LE DESSUS

LAVADORA DE CARGA SUPERIOR MANUAL DE USO Y CUIDADO

Table of Contents

WASHER SAFETY	2
WHAT'S NEW UNDER THE LID	3
SPECIFICATIONS.....	3
CONTROL PANEL AND FEATURES	4
CYCLE GUIDE.....	5
USING YOUR WASHER.....	6
WASHER MAINTENANCE	9
TROUBLESHOOTING	11

Table des matières

SECURITE DU LAVE-LINGE.....	16
QUOI DE NEUF SOUS LE COUVERCLE?	17
SPECIFICATIONS.....	17
TABLEAU DE COMMANDE ET CARACTERISTIQUES.....	18
GUIDE DE PROGRAMMES	20
UTILISATION DU LAVE-LINGE	21
ENTRETIEN DU LAVE-LINGE	24
DEPANNAGE	26

Índice

SEGURIDAD DE LA LAVADORA.....	33
¿QUÉ HAY DE NUEVO DEBAJO DE LA TAPA?	34
ESPECIFICACIONES	34
PANEL DE CONTROL Y CARACTERÍSTICAS	35
GUIÁ DE CICLOS.....	37
USO DE SU LAVADORA	38
MANTENIMIENTO DE LA LAVADORA	41
SOLUCIÓN DE PROBLEMAS.....	43

WASHER SAFETY

Your safety and the safety of others are very important.

We have provided many important safety messages in this manual and on your appliance. Always read and obey all safety messages.



This is the safety alert symbol.

This symbol alerts you to potential hazards that can kill or hurt you and others.

All safety messages will follow the safety alert symbol and either the word “DANGER” or “WARNING.” These words mean:

⚠ DANGER

You can be killed or seriously injured if you don't immediately follow instructions.

⚠ WARNING

You can be killed or seriously injured if you don't follow instructions.

All safety messages will tell you what the potential hazard is, tell you how to reduce the chance of injury, and tell you what can happen if the instructions are not followed.

IMPORTANT SAFETY INSTRUCTIONS

WARNING: To reduce the risk of fire, electric shock, or injury to persons when using the washer, follow basic precautions, including the following:

- Read all instructions before using the washer.
- Do not wash articles that have been previously cleaned in, washed in, soaked in, or spotted with gasoline, dry-cleaning solvents, other flammable, or explosive substances as they give off vapors that could ignite or explode.
- Do not add gasoline, dry-cleaning solvents, or other flammable, or explosive substances to the wash water. These substances give off vapors that could ignite or explode.
- Under certain conditions, hydrogen gas may be produced in a hot water system that has not been used for 2 weeks or more. **HYDROGEN GAS IS EXPLOSIVE.** If the hot water system has not been used for such a period, before using the washing machine, turn on all hot water faucets and let the water flow from each for several minutes. This will release any accumulated hydrogen gas. As the gas is flammable, do not smoke or use an open flame during this time.
- Do not allow children to play on or in the washer. Close supervision of children is necessary when the washer is used near children.
- Before the washer is removed from service or discarded, remove the door or lid.
- Do not reach into the washer if the drum, tub or agitator is moving.
- Do not install or store the washer where it will be exposed to the weather.
- Do not tamper with controls.
- Do not repair or replace any part of the washer or attempt any servicing unless specifically recommended in this manual or in published user-repair instructions that you understand and have the skills to carry out.
- See “Electrical Requirements” located in the installation instructions for grounding instructions.

SAVE THESE INSTRUCTIONS

WHAT'S NEW UNDER THE LID?

Your new washer will operate differently than your past agitator-style washer.



Lid Lock

To allow for higher spin speeds, the lid will lock and the Lid Locked light will turn on. When this light is lit, the lid is locked and cannot be opened. When this light is blinking, the washer is paused. When this light is off, the lid can be opened. If you need to open the lid to add a garment after this point, you must press START/Pause/Unlock Lid and wait for the lid to unlock. The lid will only unlock after washer movement has stopped. Depending on when in the cycle you try to pause, it may take several seconds to several minutes for the lid to unlock.



Sensing

This washer will perform a series of spins to check for load balance. When a load is started, it may take 2–3 minutes before water begins to enter the basket. During this time, a series of clicks and a whirring noise signal that sensing technology is determining if there is an off-balance load.



Sounds

At different stages of the wash cycle, you may hear sounds and pauses that are different from those of your previous washer. For example, you may hear a clicking and hum at the beginning of the cycle as the lid lock goes through a self-test. There will be different kinds of humming and whirring sounds as the agitator tests for load balance or moves the load. And, sometimes, you may hear nothing at all as the washer allows time for clothes to soak.



Spray Rinse

Select cycles default to a spray rinse. During these cycles, you will hear water enter the washer as the tub spins, allowing the rinse water to penetrate clothes. Check the “Cycle Guide” for details.

IMPORTANT:

- After the washer basket fills to the selected water level, the lid must be closed before the wash cycle can start. If filling stops with the lid open, close lid and press START button.
- Fabric Softener option must be selected to ensure fabric softener dispenses at the correct time.

NOTE: Fabric Softener dispenser not available on all models.

SPECIFICATIONS

These units are sold in multiple regions with different requirements for measuring capacity. Below are a few of the valid forms of measure posted on this product:

Dry Linen Capacity: A weight measure that reflects a maximum load size that can be loaded into the dryer.

SASO Capacity: A capacity measure that represents the capacity at which performance testing was completed.

SASO Water Consumption: Water consumption which the manufacturer declares will be used in a specific cycle.

Dry Linen Capacity
10,5 kg (23 lb)

SASO Capacity
6,5 kg (14,3 lb)

SASO Water Consumption
160 litres

CONTROL PANEL AND FEATURES

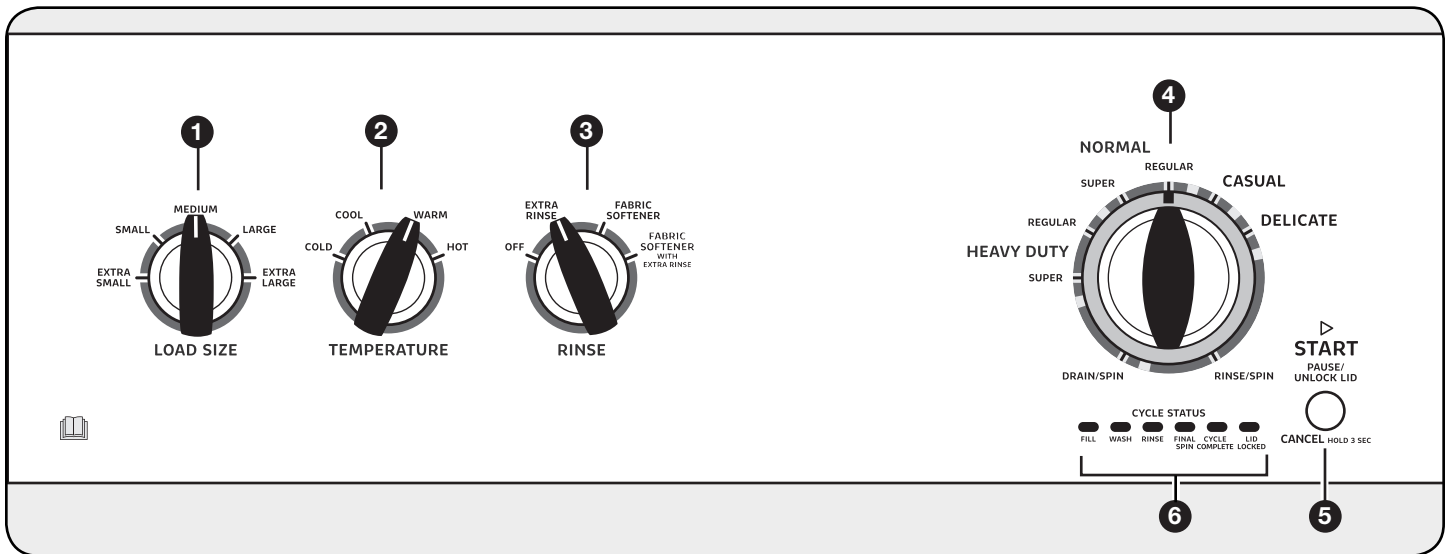

Not all features and options are available on all models.
Appearance may vary.

1 LOAD SIZE

Select the setting most suitable for your load. Extra Small will add a low amount of water for smaller loads and Extra Large will add the most amount of water for large or bulky loads. Items need to move freely. Tightly packing can lead to poor cleaning performance, and may increase wrinkling and tangling.

2 TEMPERATURE

Temperature Control senses and maintains uniform water temperatures by regulating incoming hot and cold water.

Select a wash temperature based on the type of fabric and soils being washed. For best results and following the garment label instructions, use the warmest wash water safe for your fabric.

- Warm and hot water will be cooler than what your previous washer provided.
- Even in a cold and cool water wash, some warm water may be added to the washer to maintain a minimum temperature.

3 RINSE OPTIONS (on some models)

The following options may be added to most cycles.

EXTRA RINSE

This option can be used to automatically add a second rinse to most cycles.

FABRIC SOFTENER

This option must be selected if using fabric softener during a cycle. It ensures that fabric softener is added at the correct time in the rinse for even distribution.

FABRIC SOFTENER with EXTRA RINSE

This option turns on both the Fabric Softener and the Extra Rinse options.

4 WASH CYCLE KNOB

Use the Wash Cycle knob to select available cycles on your washer. Turn the knob to select a cycle for your laundry load. See “Cycle Guide” for detailed descriptions of cycles.

5 START/PAUSE/UNLOCK LID BUTTON

Press to start the selected cycle; press again to pause the cycle and unlock the lid.

NOTE: If the washer is spinning, it may take several minutes to unlock the lid. Press and hold for 3 seconds to cancel a cycle.

6 CYCLE STATUS LIGHTS INDICATOR



The Cycle Status Lights show the progress of a cycle. At each stage of the process, you may notice sounds or pauses that are different from traditional washers.

SENSING/FILL



When the START/Pause/Unlock button is pressed, the washer will fill to the selected water level. If the lid is closed when the machine is done filling, the lid will lock and the machine will begin operation.

If the lid is open when the water stops entering the machine, the cycle will not begin until the lid has been closed and the START/Pause/Unlock button is pressed. If the cycle has not been started within 10 minutes of the water filling the washer, the washer will pump out the water.

NOTE: Avoid opening lid during sensing phase. The sensing process will start over when the washer is restarted. The sensing light may also come on during the Soak and Wash portions of the cycle. This is normal. To restart the washer after the lid has been opened, press Start.

WASH



You will hear the agitator moving the load. The motor sounds may change at different stages in the cycle. The wash time is determined by the selected soil level.

RINSE



You will hear sounds similar to the wash cycle as the washer rinses and moves the load. You may hear the motor turning on briefly (short hum) to move the basket while filling. Fabric softener will be added if the Fabric Softener option was selected.

Some cycles use spray rinsing. After draining and spinning out wash water, the washer will continue to spin and spray in rinse water for the entire rinse time.

FINAL SPIN/SPIN



The washer spins the load at increasing speeds for proper water removal, based on the selected cycle and spin speed.

CYCLE COMPLETE



Once the cycle is complete, this light will come on. Remove the load promptly for best results.

LID LOCKED

To allow for higher spin speeds, the lid will lock and the Lid Locked light will turn on. When this light is lit, the lid is locked and cannot be opened. When this light is blinking, the washer is paused. When this light is off, the lid can be opened.

If you need to open the lid, press START/Pause/Unlock Lid. The lid will unlock once the washer movement has stopped. This may take several minutes if the load was spinning at high speed. Press START/Pause/Unlock Lid again to resume the cycle.

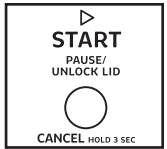
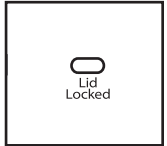

CYCLE GUIDE

For best fabric care, choose the cycle that best fits the load being washed. Not all cycles and options are available on all models.

Items to wash:	Cycle:	Temperature*:	Spin Speed:	Cycle Details:
Heavily soiled fabrics	Heavy Duty Super	Hot Warm Cool Cold	High	Provides maximum wash time and action for tough stains and soils. Use this cycle for very heavily soiled or sturdy items.
Sturdy fabrics, colorfast items, towels, jeans	Heavy Duty Regular	Hot Warm Cool Cold	High	Use this cycle for very heavily soiled or sturdy items. This cycle features a spray rinse.
Cottons, linens, sheets, and mixed garment loads	Normal Super	Hot Warm Cool Cold	High	Provides extended wash time and action for heavily soiled cottons or sturdy items. This cycle features a spray rinse.
Cottons, linens, sheets, and mixed garment loads	Normal Regular	Hot Warm Cool Cold	High	Use this cycle for normally soiled cottons and mixed fabric loads. This cycle features a spray rinse.
No-iron fabrics, cottons, perm press, linens, synthetics	Casual	Hot Warm Cool Cold	Low	Use this cycle to wash loads of no-iron fabrics such as sport shirts, blouses, casual business clothes, permanent press, and blends.
Machine-wash silks, lingerie, washable wools	Delicate	Hot Warm Cool Cold	Low	Use this cycle to wash lightly soiled garments indicating "Machine Washable Silks" or "Gentle" cycle on the care label. Place small items in mesh garment bags before washing. This cycle features a spray rinse.
Swimsuits and items requiring rinsing without detergent	Rinse/Spin	Cold rinse only	High	Combines a rinse and high speed spin for loads requiring an additional rinse cycle or to complete a load after power interruption. Also use for loads that require rinsing only.
Dripping wet or hand-washed items	Drain/Spin	N/A	High	This cycle uses a spin to shorten drying times for heavy fabrics or special-care items washed by hand. Use this cycle to drain washer after cancelling a cycle or completing a cycle after a power failure.

NOTE: Be sure to select Fabric Softener options, if adding fabric softener to load.

*All rinses are cold.

USING YOUR WASHER

⚠️ WARNING



Fire Hazard

Never place items in the washer that are dampened with gasoline or other flammable fluids.

No washer can completely remove oil.

Do not dry anything that has ever had any type of oil on it (including cooking oils).

Doing so can result in death, explosion, or fire.

⚠️ WARNING



Electrical Shock Hazard

Plug into a grounded (earthed) outlet.

Do not remove ground prong.

Do not use an adapter.

Do not use an extension cord.

Failure to follow these instructions can result in death, fire, or electrical shock.

1. Sort and prepare your laundry

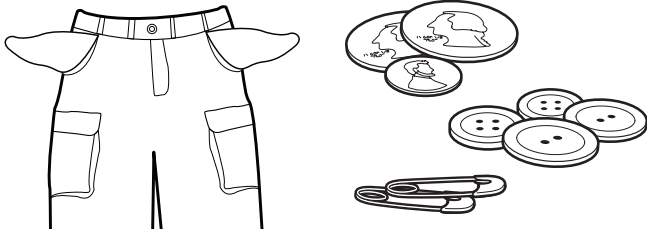

- Empty pockets. Loose change, buttons, or any small object can pass under the agitator and become trapped, causing unexpected sounds.
- Sort items by recommended cycle, water temperature, and colorfastness.
- Separate heavily soiled items from lightly soiled.
- Separate delicate items from sturdy fabrics.
- Do not dry garments if stains remain after washing, because heat can set stains into fabric.
- Treat stains promptly.
- Close zippers, fasten hooks, tie strings and sashes, and remove non-washable trim and ornaments.
- Mend rips and tears to avoid further damage to items during washing.

Helpful Tips:

- When washing water-proof or water-resistant items, load evenly.
- Use mesh garment bags to help avoid tangling when washing delicate or small items.
- Turn knits inside out to avoid pilling. Separate lint-takers from lint-givers. Synthetics, knits, and corduroy fabrics will pick up lint from towels, rugs, and chenille fabrics.

NOTE: Always read and follow fabric care label instructions to avoid damage to your garments.

2. Add detergent

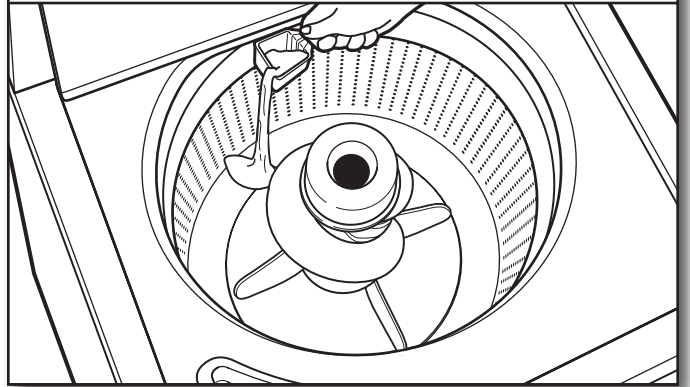

Add a measured amount of detergent into the bottom of the washer basket before adding clothes. If using an Oxi or color-safe bleach laundry boost product, add to the bottom of the washer basket, as well.

IMPORTANT: Follow the manufacturer's instructions to determine the amount of detergent to use.

3. Load laundry into washer

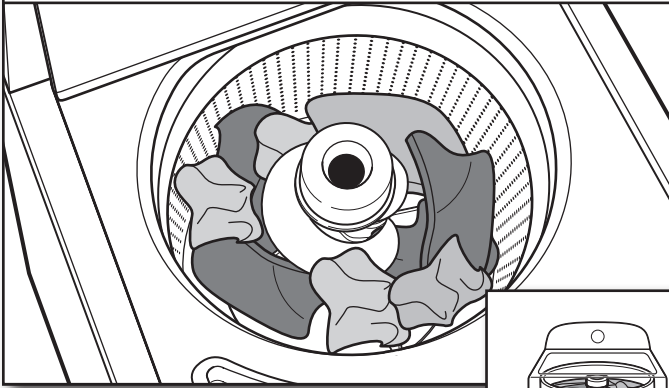

Load garments in loose heaps evenly around basket wall. For best results, do not pack the load tightly. Do not wrap large items such as sheets around the agitator; load them in loose piles around the sides of the basket. Try mixing different sized items to reduce tangling.

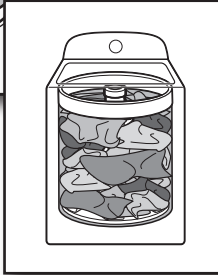

IMPORTANT: Do not tightly pack or force items into washer. Items need to move freely for best cleaning and to reduce wrinkling and tangling.

4. Add liquid chlorine bleach to dispenser

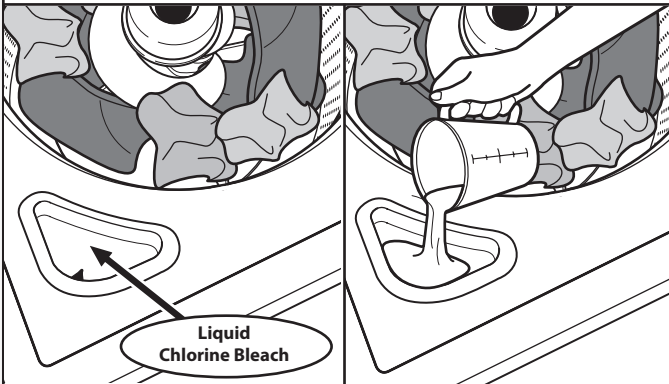

Do not overfill, dilute, or use more than 236 mL (1 cup). Do not use color-safe bleach or Oxi products in the same cycle with liquid chlorine bleach.

5. Add fabric softener to dispenser (on some models)

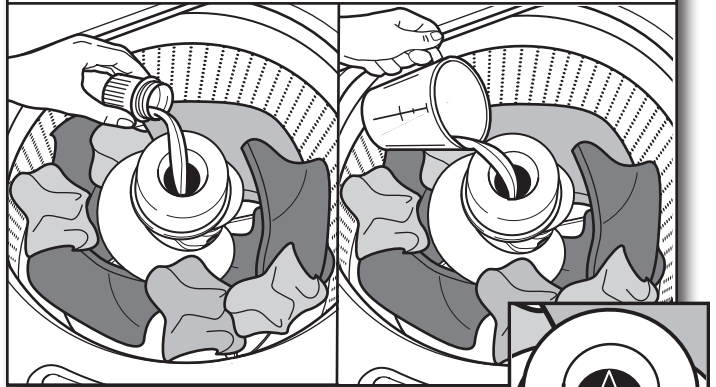

Pour a measured amount of liquid fabric softener into dispenser; always follow manufacturer's directions for correct amount of fabric softener based on your load size.

Dilute liquid fabric softener by filling the dispenser with warm water until liquid reaches the underside of the rim. See max fill line arrows. Then select Fabric Softener option or Fabric Softener with Extra Rinse option.

IMPORTANT: Fabric Softener option must be selected to ensure proper distribution at correct time in cycle.

Adding Liquid Fabric Softener Manually to Wash Load

During the final rinse, wait until the washer has completed filling, press the START/Pause/Unlock Lid button to pause the washer. Lift the lid and add the measured recommended amount of liquid fabric softener. Do not allow liquid fabric softener to spill, splash, drip, or run into the basket or on load. Do not use more than the recommended amount. Close the lid and press the START/Pause/Unlock Lid button again to start the washer.

IMPORTANT: Fabric Softener options must be selected to ensure proper distribution of the fabric softener during the rinse portion of the cycle.

6. Select cycle

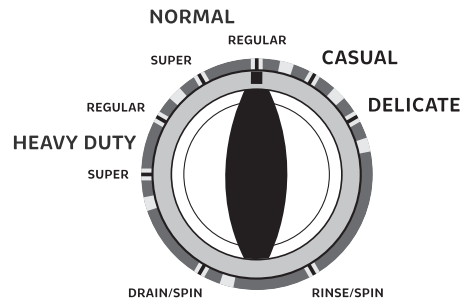

Turn cycle knob to choose your wash cycle. For more information, see "Cycle Guide".

7. Select LOAD SIZE

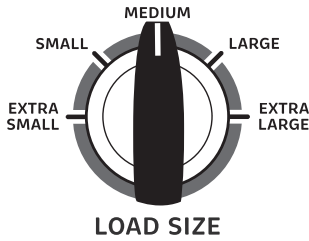

Select the load size setting most suitable for your load. Extra Small will add a low amount of water for smaller loads and Extra Large will add the most amount of water for large or bulky loads. Items need to move freely.

8. Select TEMPERATURE

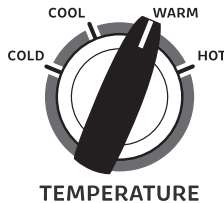

Once you select a cycle, select the desired wash temperature by turning the Temperature knob to the appropriate setting based on your load. All rinses are tap cold.

NOTE: Always read and follow fabric care label instructions to avoid damage to your garments.

Wash Temp	Suggested Fabrics
Hot Some cold water is added to save energy. This will be cooler than your hot water heater setting.	Whites and pastels Durable garments Heavy soils
Warm Some cold water will be added, so this will be cooler than what your previous washer provided.	Bright colors Moderate to light soils
Cool Warm water may be added to assist in soil removal and to help dissolve detergents.	Colors that bleed or fade Light soils
Cold This is the temperature from your faucet. If your tap cold water is very cold, warm water may be added to assist in soil removal and help dissolve detergent.	Dark colors that bleed or fade Light soils

9. Select options

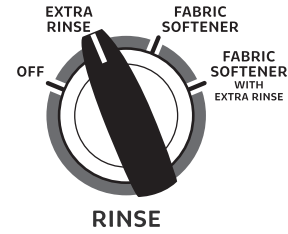

Select the desired cycle options. If you are using fabric softener, be sure to select one of the Fabric Softener options.

10. Press START/Pause/Unlock Lid to begin wash cycle



Press the START/Pause/Unlock Lid button to start the wash cycle. When the cycle has finished, the Cycle Complete indicator will light. Promptly remove garments after cycle has completed to avoid odor, reduce wrinkling, and rusting of metal hooks, zippers, and snaps.

Unlocking the lid to add garments

If you need to open the lid to add 1 or 2 missed garments:

Press START/Pause/Unlock Lid; the lid will unlock once the washer movement has stopped. This may take several minutes if the load was spinning at high speed. Then close lid and press START/Pause/Unlock Lid again to restart the cycle.

If lid is left open for more than 10 minutes, the water will pump out automatically.

WASHER MAINTENANCE

WATER INLET HOSES

Replace inlet hoses after 5 years of use to reduce the risk of hose failure. Periodically inspect and replace inlet hoses if bulges, kinks, cuts, wear, or leaks are found.

When replacing your inlet hoses, mark the date of replacement on the label with a permanent marker.

WASHER CARE

Recommendations to Help Keep Your Washer Clean and Performing at its Best

1. Always follow the detergent manufacturer's instructions regarding the amount of detergent to use. Never use more than the recommended amount because that may increase the rate at which detergent and soil residue accumulate inside your washer, which in turn may result in undesirable odor.
2. Use warm and hot wash water settings sometimes (not exclusively cold water washes), because they do a better job of controlling the rate at which soils and detergent accumulate.
3. Always leave the washer lid open between uses to help dry out the washer and prevent the buildup of odor-causing residue.

Cleaning Your Top Loading Washer

Read these instructions completely before beginning the routine cleaning processes recommended below. This Washer Maintenance Procedure should be performed, at a minimum, once per month or every 30 wash cycles, whichever occurs sooner, to control the rate at which soils and detergent may otherwise accumulate in your washer.

Cleaning the Inside of the Washer

To keep your washer odor-free, follow the usage instructions provided above, and use this recommended monthly cleaning procedure:

Recommended Cycle for Cleaning the Washer

Refer to the "Cycle Guide" for the optimal cycle for cleaning the inside of the washer. Use this cycle with liquid chlorine bleach as described below.

Begin procedure

1. Chlorine Bleach Procedure:

- a. Open the washer lid and remove any clothing or items.
- b. Add 236 mL (1 cup) of liquid chlorine bleach to the bleach compartment.
NOTE: Use of more liquid chlorine bleach than is recommended above could cause washer damage over time.
- c. Close the washer lid.
- d. Do not add any detergent or other chemical to the washer when following this procedure.
- e. Select the cycle recommended for cleaning the inside of the washer.
- f. Press the START/Pause/Unlock Lid button to start the cycle.

NOTE: For best results, do not interrupt cycle. If cycle must be interrupted, press START/Pause/Unlock Lid once or twice (depending on model). After the cycle has stopped, run a RINSE / SPIN cycle to rinse cleaner from washer.

WASHER CARE (cont.)

Cleaning the Dispensers

After a period of using your washer, you may find some residue buildup in the washer's dispensers. To remove residue from the dispensers, wipe them with a damp cloth and towel dry. Do not attempt to remove the dispensers or trim for cleaning. The dispensers and trim are not removable. If your model has a dispenser drawer, however, remove the drawer and clean it before or after you run the Clean Washer cycle. Use an all-purpose surface cleaner, if needed.

Cleaning the Outside of the Washer

Use a soft, damp cloth or sponge to wipe away any spills. Use only mild soaps or cleaners when cleaning external washer surfaces.

IMPORTANT: To avoid damaging the washer's finish, do not use abrasive products.

NON-USE AND VACATION CARE

Operate your washer only when you are home. If moving, or not using your washer for a period of time, follow these steps:

1. Unplug or disconnect power to washer.
2. Turn off water supply to washer, to avoid flooding due to water pressure surge.

WINTER STORAGE CARE

IMPORTANT: To avoid damage, install and store washer where it will not freeze. Because some water may stay in hoses, freezing can damage washer. If storing or moving during freezing weather, winterize your washer.

To winterize washer:

1. Shut off both water faucets; disconnect and drain water inlet hoses.
2. Put 1 L (1 qt.) of R.V.-type antifreeze in basket and run washer on RINSE / SPIN cycle for about 30 seconds to mix antifreeze and remaining water.
3. Unplug washer or disconnect power.

TRANSPORTING YOUR WASHER

1. Shut off both water faucets. Disconnect and drain water inlet hoses.
2. If washer will be moved during freezing weather, follow Winter Storage Care directions before moving.
3. Disconnect drain from drain system and drain any remaining water into a pan or bucket. Disconnect drain hose from back of washer.
4. Unplug power cord.
5. Place inlet hoses and drain hose inside washer basket.
6. Drape power cord over edge and into washer basket.
7. Place packing tray from original shipping materials back inside washer. If you do not have packing tray, place heavy blankets or towels into basket opening. Close lid and place tape over lid and down front of washer. Keep lid taped until washer is placed in new location.

REINSTALLING/USING WASHER AGAIN

To reinstall washer after non-use, vacation, winter storage, or moving:

1. Refer to "Installation Instructions" to locate, level, and connect washer.
2. Before using again, run washer through the following recommended procedure:

To use washer again:

1. Flush water pipes and hoses. Reconnect water inlet hoses. Turn on both water faucets.

WARNING



Electrical Shock Hazard

Plug into a grounded (earthed) outlet.

Do not remove ground prong.

Do not use an adapter.

Do not use an extension cord.

Failure to follow these instructions can result in death, fire, or electrical shock.

2. Plug in washer or reconnect power.
3. Run washer through Casual Regular cycle to clean washer and remove antifreeze, if used. Use half the manufacturer's recommended amount of detergent for a medium-size load.

TROUBLESHOOTING

First try the solutions suggested here to possibly avoid the cost of a service call.

If you experience	Possible Causes	Solution
Vibration or Off-Balance		
Check the following for proper installation or see "Using Your Washer" section.	Feet may not be in contact with the floor and locked.	Front and rear feet must be in firm contact with floor, and washer must be level to operate properly. Jam nuts must be tight against the bottom of the cabinet.
	Washer may not be level.	Check floor for flexing or sagging. If flooring is uneven, a 19 mm (3/4") piece of plywood under your washer will reduce sound. See "Level the Washer" in Installation Instructions.
	Load could be unbalanced.	Load dry items in loose heaps evenly around basket wall. Adding wet items to washer or adding more water to basket could unbalance washer.
		Wash smaller loads to reduce imbalance.
		Do not tightly pack. Avoid washing single items.
		Use Normal Regular cycle and Extra Large or Large load size for oversized, non-absorbent items such as comforters or poly-filled jackets.
Noises		
Clicking or metallic noises	Objects caught in washer drain system.	Empty pockets before washing. Loose items such as coins could fall between basket and tub or may block pump. It may be necessary to call for service to remove items. It is normal to hear metal items on clothing such as metal snaps, buckles, or zippers touch against the basket.
Gurgling or humming	Washer may be draining water.	It is normal to hear the pump making a continuous humming sound with periodic gurgling or surging as final amounts of water are removed during the Drain/Spin cycles.
Humming	Load sensing may be occurring.	You may hear the hum of the sensing spins after you have started the washer. This is normal.
Water Leaks		
Check the following for proper installation:	Washer not level.	Water may splash off basket if washer is not level. Check that load is not unbalanced or tightly packed.
	Fill hoses not attached tightly.	Tighten fill-hose connection.
	Fill hose washers.	Make sure all four fill hose flat washers are properly seated.
	Drain hose connection.	Pull drain hose from washer cabinet and properly secure it to drainpipe or laundry tub. Do not place tape over drain opening.
	Check household plumbing for leaks or clogged sink or drain.	Water can back up out of a clogged sink or drainpipe. Check all household plumbing for leaks (laundry tubs, drain pipe, water pipes, and faucets.)
	Washer not loaded as recommended.	Improper loading can cause basket to be out of alignment and cause water to splash off tub. See "Using Your Washer" for loading instructions.
Washer not performing as expected		
Washer won't run or fill, washer stops working or wash light remains on (indicating that the washer was unable to fill appropriately)	Check for proper water supply.	Both hoses must be attached and have water flowing to inlet valve.
		Both hot and cold water faucets must be turned on.
		Check that inlet valve screens have not become clogged.
		Check for any kinks in inlet hoses, which can restrict water flow.

TROUBLESHOOTING

⚠ WARNING



Electrical Shock Hazard

Plug into a grounded (earthed) outlet.

Do not remove ground prong.

Do not use an adapter.

Do not use an extension cord.

Failure to follow these instructions can result in death, fire, or electrical shock.

First try the solutions suggested here to possibly avoid the cost of a service call.

If you experience	Possible Causes	Solution
Washer not performing as expected (cont.)		
Washer won't run or fill, washer stops working or wash light remains on (indicating that the washer was unable to fill appropriately) (cont.)	Check proper electrical supply.	Plug power cord into a grounded outlet.
		Do not use an extension cord.
		Ensure there is power to outlet.
		Reset a tripped circuit breaker. Replace any blown fuses. NOTE: If problems continue, contact an electrician.
	Normal washer operation.	Lid must be closed for washer to run.
		Washer will pause during certain phases of cycle. Do not interrupt cycle.
Washer may be tightly packed.	Remove several items, rearrange load evenly in basket, and add detergent. Close lid and press START/Pause/Unlock Lid.	
	Do not add more than 1 or 2 additional items after cycle has started to avoid tightly packing or unbalancing.	
Washer not draining/spinning, loads are still wet, or spin light remains on (indicating that the washer was unable to pump out water within 10 minutes)	Empty pockets and use garment bags for small items.	Small items may have been caught in pump or between basket and tub, which can slow draining.
	Use a cycle with a low spin speed.	Cycles with lower spin speeds remove less water than cycles with high spin speeds. Use the recommended cycle/speed spin for your garment. To remove extra water in the load, select Drain/Spin. Load may need to be rearranged to allow even distribution of the load in the basket.
	The washer may be tightly packed or unbalanced.	Tightly packed or unbalanced loads may not allow the washer to spin correctly, leaving the load wetter than normal. Evenly arrange the wet load for balanced spinning. Select the Drain/Spin cycle to remove excess water. See "Using Your Washer" for loading recommendations.
	Check plumbing for correct drain hose installation. Drain hose extends into standpipe farther than 114 mm (4.5").	Check drain hose for proper installation. Use drain hose form and securely attach to drainpipe or tub. Do not tape over drain opening. Lower drain hose if the end is higher than 1.25 m (4') above the floor. Remove any clogs from drain hose.
	Too much detergent causing suds to slow or stop draining and spinning.	Always measure and follow detergent directions for your load. To remove extra suds, select Rinse & Spin. Do not add detergent.

TROUBLESHOOTING

First try the solutions suggested here to possibly avoid the cost of a service call.

If you experience	Possible causes	Solution
Washer not performing as expected (cont.)		
Dry spots on load after cycle	High speed spins extract more moisture than traditional top-load washers.	The high spin speeds combined with air flow during the final spin can cause items near the top of the load to develop dry spots during the final spin. This is normal.
Incorrect or wrong wash or rinse temperatures	Check for proper water supply.	<p>Make sure hot and cold inlet hoses are not reversed.</p> <p>Both hoses must be attached to both washer and faucet, and have both hot and cold water flowing to inlet valve.</p> <p>Check that inlet valve screens are not clogged.</p> <p>Remove any kinks in hoses.</p>
	Energy saving controlled wash temperatures.	This washer uses cooler wash and rinse water temperatures than your previous washer. This includes cooler hot and warm washes.
Load not rinsed	Check for proper water supply.	<p>Make sure hot and cold inlet hoses are not reversed.</p> <p>Both hoses must be attached and have water flowing to the inlet valve.</p> <p>Both hot and cold water faucets must be on.</p> <p>Inlet valve screens on washer may be clogged.</p> <p>Remove any kinks in the inlet hose.</p>
	Using too much detergent.	The suds from too much detergent can keep washer from operating correctly. Always measure detergent and follow detergent directions based on load size and soil level.
	Washer not loaded as recommended.	The washer is less efficient at rinsing when load is tightly packed.
		Load garments in loose heaps evenly around the basket wall. Load with dry items only.
		<p>Use cycle designed for the fabrics being washed.</p> <p>Add only 1 or 2 additional garments after washer has started.</p>
Using too low a load size/water level selection.	Choose a load size (water level) that matches the load being washed.	
Sand, pet hair, lint, etc. on load after washing	Heavy sand, pet hair, lint, and detergent or bleach residues may require additional rinsing.	Add an Extra Rinse to the selected cycle (on some models).
Load is tangling	Washer not loaded as recommended.	See "Using Your Washer" section.
		Select a cycle with a slower wash action and spin speed; however, items will be wetter than those using a higher speed spin. See the "Cycle Guide" to match your load with the best cycle.
		Load garments in loose heaps evenly around the basket wall.
		Reduce tangling by mixing types of load items. Use the recommended cycle for the type of garments being washed.
Not cleaning or removing stains	Washer not loaded as recommended.	Washer is less efficient at cleaning when load is tightly packed.
		Load garments in loose heaps evenly around the basket wall. Load with dry items only.
		Add only 1 or 2 additional garments after washer has started.
Adding detergent on top of load.	Add detergent, oxi products, and color-safe bleach to the bottom of the basket before adding the load items.	
Using too low a load size/water level selection.	Choose a load size (water level) that matches the load being washed.	

TROUBLESHOOTING

First try the solutions suggested here to possibly avoid the cost of a service call.

If you experience	Possible Causes	Solution
Washer not performing as expected (cont.)		
Not cleaning or removing stains (cont.)	Using too much detergent.	The suds from too much detergent can keep washer from operating correctly. Always measure detergent and follow manufacturer's directions based on load size and soil level.
	Not using correct cycle for fabric type.	Use a higher soil level cycle option and warmer wash temperature to improve cleaning.
		Use a Heavy Duty cycle for tough cleaning. See the "Cycle Guide" to match your load with the best cycle.
	Not using dispensers.	Use dispensers to avoid chlorine bleach and fabric softener staining.
		Load dispensers before starting a cycle. Select the Fabric Softener option when using fabric softener.
Do not add products directly onto load.		
Not washing like colors together.	Wash like colors together and remove promptly after the cycle is complete to avoid dye transfer.	
Incorrect dispenser operation	Clogged dispenser.	Use only liquid chlorine bleach in the bleach dispenser. Use only fabric softener in the fabric softener dispenser.
Fabric damage	Sharp items were in pockets during wash cycle.	Empty pockets, zip zippers, and snap or hook fasteners before washing to avoid snags and tears.
	Strings and straps could have tangled.	Tie all strings and straps before starting wash load.
	Items may have been damaged before washing.	Mend rips and broken threads in seams before washing.
	Fabric damage can occur if load is tightly packed.	Load garments in loose heaps evenly around the basket wall. Load with dry items only.
		Use cycle designed for the fabrics being washed.
		Add only 1 or 2 additional garments after washer has started.
	Liquid chlorine bleach may have been added incorrectly.	Do not pour liquid chlorine bleach directly onto load. Wipe up bleach spills.
		Undiluted bleach will damage fabrics. Do not use more than recommended by manufacturer.
Do not place load items on top of bleach dispenser when loading and unloading washer.		
Garment care instructions may not have been followed.	Always read and follow garment manufacturer's care label instructions. See the "Cycle Guide" to match your load with the best cycle.	
Odors	Monthly maintenance not done as recommended.	See "Washer Care" in Washer Maintenance.
		Unload washer as soon as cycle is complete.
	Using too much detergent.	Be sure to measure correctly. Always follow the manufacturer's directions.
See "Washer Care".		
Lid locked light is flashing	The lid is not closed.	Close the lid. The washer will not start or fill with the lid open.
	A cycle was stopped or paused using the START/Pause/Unlock Lid button.	The washer may still be spinning. The lid will not unlock until the basket has stopped spinning. This may take several minutes if washing large loads or heavy fabrics.

SECURITE DU LAVE-LINGE

Votre sécurité et celle des autres est très importante.

Nous donnons de nombreux messages de sécurité importants dans ce manuel et sur votre appareil ménager. Assurez-vous de toujours lire tous les messages de sécurité et de vous y conformer.



Voici le symbole d'alerte de sécurité.

Ce symbole d'alerte de sécurité vous signale les dangers potentiels de décès et de blessures graves à vous et à d'autres.

Tous les messages de sécurité suivront le symbole d'alerte de sécurité et le mot "DANGER" ou "AVERTISSEMENT". Ces mots signifient :

! DANGER

Risque possible de décès ou de blessure grave si vous ne suivez pas immédiatement les instructions.

! AVERTISSEMENT

Risque possible de décès ou de blessure grave si vous ne suivez pas les instructions.

Tous les messages de sécurité vous diront quel est le danger potentiel et vous disent comment réduire le risque de blessure et ce qui peut se produire en cas de non-respect des instructions.

IMPORTANTES INSTRUCTIONS DE SÉCURITÉ

AVERTISSEMENT : Pour réduire les risques d'incendie, de choc électrique ou de blessures lors de l'utilisation du lave-linge, suivre les précautions fondamentales dont les suivantes :

- Lire toutes les instructions avant d'utiliser le lave-linge.
- Ne pas laver des articles qui ont été nettoyés ou lavés avec de l'essence ou imbibés d'essence, solvants de nettoyage à sec, ou autres substances inflammables ou explosives; ces substances peuvent émettre des vapeurs susceptibles de s'enflammer ou d'exploser.
- Ne pas ajouter d'essence, solvant de nettoyage à sec ou autre produit inflammable ou explosif dans l'eau de lavage. Ces substances peuvent émettre des vapeurs susceptibles de s'enflammer ou d'exploser.
- Dans certaines conditions, de l'hydrogène gazeux peut se former dans un circuit d'eau chaude qui n'a pas été utilisé pendant 2 semaines ou plus. **LE GAZ HYDROGÈNE EST EXPLOSIBLE.** Si le circuit d'eau chaude n'a pas été utilisé pendant une telle période, avant d'utiliser la laveuse, ouvrir tous les robinets d'eau chaude et laisser l'eau s'écouler pendant plusieurs minutes par chaque robinet. Ceci permettra l'évacuation de l'hydrogène gazeux accumulé. Comme ce gaz est inflammable, ne pas fumer ou utiliser une flamme nue au cours de cette période.
- Ne pas laisser des enfants jouer sur ou à l'intérieur du lave-linge. Bien surveiller les enfants lorsque le lave-linge est utilisé à proximité d'enfants.
- Avant de mettre le lave-linge au rebut ou hors de service, enlever la porte ou le couvercle.
- Ne pas tenter d'atteindre un article à l'intérieur de la cuve du lave-linge lorsque le tambour, la cuve ou l'agitateur est en mouvement.
- Ne pas installer ou remiser ce lave-linge à un endroit où il serait exposé aux intempéries.
- Ne pas modifier les organes de commande.
- Ne pas réparer ou remplacer un composant quelconque du lave-linge, ni entreprendre une opération de service, si ce n'est spécifiquement recommandé dans ce manuel ou dans un manuel d'instructions de réparations destiné à l'utilisateur; il est alors essentiel que la personne concernée comprenne ces instructions et soit compétente pour les exécuter.
- Pour les instructions de liaison à la terre, voir "Spécifications électriques" dans les instructions d'installation.

CONSERVEZ CES INSTRUCTIONS

QUOI DE NEUF SOUS LE COUVERCLE?

Votre nouveau lave-linge fonctionne différemment de votre précédent lave-linge de type agitateur.



Verrouillage couvercle

Pour permettre des essorages à vitesse plus élevée, le couvercle se verrouille et le témoin de couvercle verrouillé s'allume. Lorsque ce témoin lumineux s'allume, cela signifie que le couvercle est verrouillé et ne peut être ouvert. Lorsque ce témoin lumineux clignote, cela signifie que le lave-linge effectue une pause. Lorsque ce témoin lumineux est éteint, cela signifie qu'on peut ouvrir le couvercle. Si l'on doit ouvrir le couvercle pour ajouter un vêtement après cette période, il faut appuyer sur START/Pause/Unlock Lid (mise en marche/pause/déverrouillage) puis attendre que le couvercle se déverrouille. Le couvercle se déverrouille uniquement une fois que le mouvement du lave-linge a cessé. Selon le moment où l'on souhaite suspendre le programme, le couvercle peut mettre entre plusieurs secondes et plusieurs minutes à se déverrouiller.



Détection

Ce lave-linge effectue une série d'essorages pour contrôler l'équilibre de la charge. Une fois une charge mise en route, il peut s'écouler de 2 à 3 minutes avant que de l'eau ne pénètre dans le panier. Durant cette période, une série de cliquetis et un bruit de frottements rythmiques indiquent que la technologie de détection détermine si la charge est déséquilibrée.



Bruits

A différents stades du programme de lavage, votre nouveau lave-linge émettra peut-être des bruits et des pauses que votre lave-linge précédent ne produisait pas. Il est par exemple possible que vous entendiez un cliquetis et un bourdonnement au début du programme, lorsque le système de verrouillage du couvercle effectue un test automatique. Différents bourdonnements et bruits de frottements rythmiques se produiront à mesure que l'agitateur évalue l'équilibre de la charge et qu'il la déplace. Il est aussi possible que le lave-linge soit parfois complètement silencieux, lorsqu'il laisse tremper les vêtements.



Rinçage par vaporisation

Certains programmes utilisent un rinçage par vaporisation par défaut. Au cours de ces programmes, on entend l'eau pénétrer dans le lave-linge tandis que la cuve tourne, ce qui permet à l'eau de rinçage de pénétrer les vêtements. Consulter le "Guide de programmes" pour plus de détails.

IMPORTANT :

- Après que le panier de la laveuse se soit rempli jusqu'au niveau d'eau sélectionné, le couvercle doit être rabattu pour que le programme de lavage puisse commencer. Si le remplissage s'arrête alors que le couvercle est ouvert, fermer le couvercle et appuyer sur le bouton START (mise en marche).
- L'option Fabric Softener (assouplissant pour tissu) doit être placée sur "Yes" (oui) pour que l'assouplissant pour tissu soit distribué au moment adéquat.

REMARQUE : Le distributeur d'assouplissant pour tissu n'est pas disponible sur tous les modèles.

SPECIFICATIONS

Ces appareils sont vendus dans diverses régions aux critères de capacité de mesure différents. Vous trouverez ci-dessous quelques-unes des formes de mesures valables indiquées sur ce produit :

Capacité linge sec : Poids reflétant la taille de charge maximale pouvant être placée dans le lave-linge.

Capacité SASO : Mesure de capacité représentant la capacité à laquelle les tests de performance ont été effectués.

Consommation d'eau SASO : Niveau de consommation d'eau déterminé par le fabricant pour un programme donné.

Capacité linge sec
10,5 kg (23 lb)

Capacité SASO
6,5 kg (14,3 lb)

Consommation d'eau SASO
160 litres

TABLEAU DE COMMANDE ET CARACTERISTIQUES

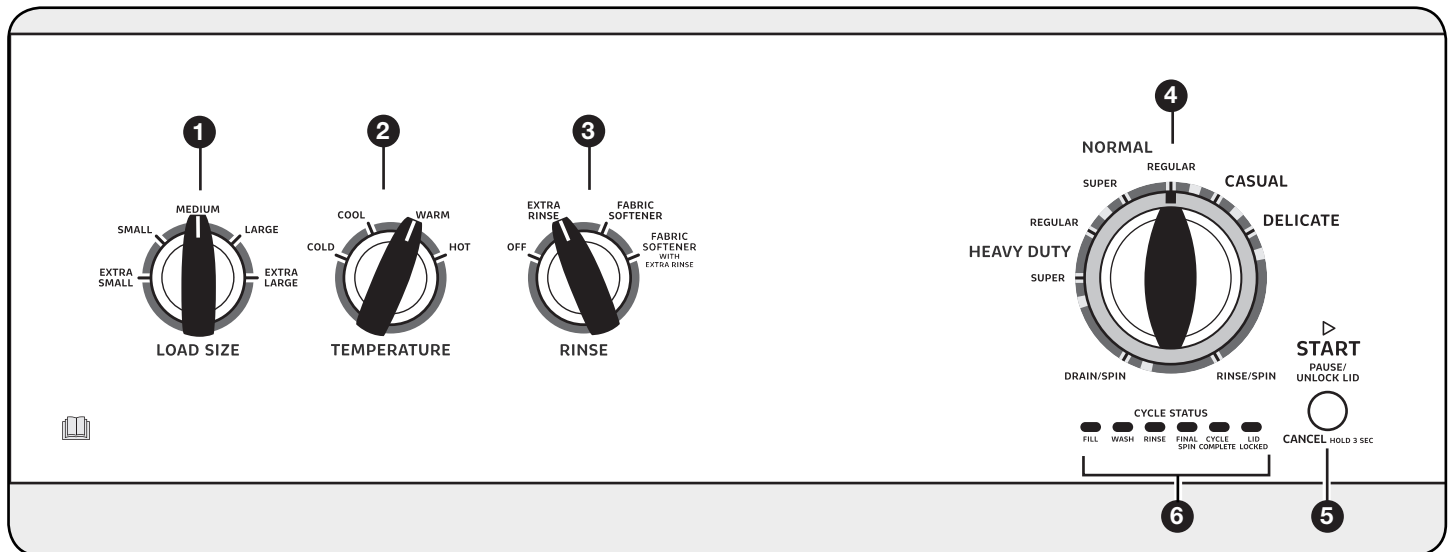

Certains programmes et options ne sont pas disponibles sur certains modèles.
L'apparence des appareils peut varier.

1 LOAD SIZE (VOLUME DE LA CHARGE)

Sélectionner le réglage le plus adapté à la charge. Extra Small (très petite) ajoute une faible quantité d'eau pour les charges plus petites et Extra Large (très grande) ajoute la quantité d'eau la plus importante pour les grandes charges ou les charges volumineuses. Les articles doivent pouvoir se déplacer librement. Trop tasser le linge peut entraîner une mauvaise performance de lavage et augmenter le froissement et l'emmêlement.

2 TEMPERATURE (TEMPERATURE)

La fonction de contrôle de température détecte et maintient une température uniforme de l'eau en régulant le débit d'arrivée d'eau chaude et d'eau froide.

Sélectionner une température de lavage en fonction du type de tissu et de saleté à laver. Pour des résultats optimaux, suivre les instructions sur l'étiquette du vêtement et utiliser la température d'eau de lavage la plus chaude possible qui reste sans danger pour le tissu.

- Les températures de l'eau tiède et de l'eau chaude seront inférieures à celles de votre lave-linge précédent.
- Même avec un lavage à l'eau fraîche ou froide, il est possible que de l'eau tiède soit ajoutée au lave-linge pour maintenir une température minimale.

3 RINSE OPTIONS (RINÇAGE OPTIONS) (SUR CERTAINS MODELES)

On peut ajouter les options suivantes à la plupart des programmes.

EXTRA RINSE (RINÇAGE SUPPLEMENTAIRE)

On peut ajouter les options suivantes à la plupart des programmes.

FABRIC SOFTENER (ASSOULISSANT POUR TISSU)

Cette option doit être sélectionnée si l'on utilise de l'assouplissant pour tissu durant un programme. Ceci garantit que l'assouplissant pour tissu est ajouté au bon moment lors du rinçage pour être correctement distribué.

FABRIC SOFTENER - with EXTRA RINSE (ASSOULISSANT POUR TISSU AVEC RINÇAGE SUPPLEMENTAIRE)

Cette option combine les options Fabric Softener (assouplissant pour tissu) et Extra Rinse (rinçage supplémentaire).

4 BOUTON DE PROGRAMME DE LAVAGE

Utiliser le bouton de programme de lavage pour sélectionner les programmes disponibles sur le lave-linge. Tourner le bouton de programme pour sélectionner un programme correspondant à la charge de linge. Voir "Guide de programmes" pour des descriptions de programmes détaillées.

5 BOUTON START/PAUSE/UNLOCK LID (MISE EN MARCHÉ/PAUSE/DEVERROUILLAGE)

Appuyer sur ce bouton pour démarrer le programme sélectionné, puis appuyer de nouveau pour suspendre le programme et déverrouiller le couvercle.

REMARQUE : Si le lave-linge tourne, le couvercle peut mettre quelques minutes à se déverrouiller. Appuyer pendant 3 secondes pour annuler un programme.

6 CYCLE STATUS LIGHT INDICATOR (TEMOINS LUMINEUX DE PROGRAMME)



Les témoins lumineux indiquent la progression du programme. A chaque étape du processus, il est possible que l'on remarque des pauses ou des sons différents de ceux que l'on remarque avec des lave-linge ordinaires.

SENSING/FILL (DETECCION/REMPLEISSAGE)



Lorsqu'on appuie sur le bouton START/PAUSE/Unlock Lid (mise en marche/pause/déverrouillage couvercle), la laveuse se remplit jusqu'au niveau d'eau sélectionné. Si le couvercle est fermé lorsque la machine a fini de se remplir, le couvercle se verrouille et la machine commence à fonctionner.

Si le couvercle est ouvert alors que l'eau cesse d'entrer dans la machine, le programme ne démarre pas tant que l'on n'a pas fermé le couvercle et que l'on n'a pas appuyé sur le bouton START/PAUSE/Unlock Lid (mise en marche/ pause/déverrouillage couvercle). Si le programme n'a pas commencé dans les 10 minutes qui suivent le remplissage de la laveuse, la laveuse commence à pomper l'eau pour l'évacuer.

REMARQUE : Éviter d'ouvrir le couvercle durant le processus de détection. Le processus de détection recommencera une fois la laveuse remise en marche. Le témoin de détection s'allume également lors des étapes de trempage et de lavage du programme. Ceci est normal. Pour remettre la laveuse en marche après que le couvercle a été ouvert, appuyer sur START (mise en marche).

WASH (LAVAGE)



On entend l'agitateur déplacer la charge. Les bruits émis par le moteur peuvent changer lors des différentes étapes du programme. La durée de lavage est déterminée par le niveau de saleté sélectionné.

RINSE (RINCAGE)



On entend des sons similaires à ceux entendus lors du programme de lavage à mesure que le lave-linge rince et déplace la charge. Le moteur émettra peut-être un court bourdonnement pour déplacer le panier pendant le remplissage. L'assouplissant pour tissu sera ajouté si l'option Fabric Softener (assouplissant pour tissu) a été sélectionnée.

Certains programmes utilisent un rinçage avec vaporisation. Après avoir effectué la vidange et l'extraction de l'eau, le lave linge poursuit l'essorage et la vaporisation d'eau de rinçage pendant toute la durée de rinçage.

FINAL SPIN/SPIN (ESSORAGE FINALE/ ESSORAGE)



Le lave-linge essore la charge à des vitesses augmentant graduellement pour une bonne extraction de l'eau, en fonction du programme et de la vitesse d'essorage sélectionnés.

CYCLE COMPLETE (FIN DU PROGRAMME)



Une fois le programme terminé, ce témoin s'allume. Retirer la charge rapidement pour un résultat optimal.

LID LOCKED (COUVERCLE VERROUILLE)

Pour permettre des essorages à vitesse plus élevée, le couvercle se verrouille et le témoin de verrouillage du couvercle s'allume. Lorsque ce témoin lumineux s'allume, cela signifie que le couvercle est verrouillé et ne peut être ouvert. Lorsque ce témoin lumineux clignote, cela signifie que le remplissage est momentanément interrompu. Lorsque ce témoin lumineux est éteint, cela signifie qu'on peut ouvrir le couvercle.

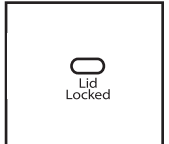

Si l'on doit ouvrir le couvercle, appuyer sur START/Pause/Unlock Lid. Le couvercle se déverrouille une fois que le mouvement du lave-linge a cessé. Il se peut que cela prenne plusieurs minutes si le lave-linge essore la charge à grande vitesse. Appuyer de nouveau sur START/Pause/Unlock Lid pour poursuivre le programme.

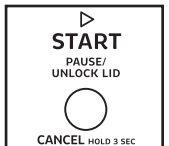

GUIDE DE PROGRAMMES

Pour un meilleur soin des tissus, choisir le programme qui convient le mieux à la charge à laver. Certains programmes et options ne sont pas disponibles sur certains modèles.

Articles à laver :	Programme :	Température* :	Vitesse d'essorage :	Détails du programme :
Tissus très sales	Heavy Duty Super (service ultra intense)	Hot (Chaude) Warm (Tiède) Cool (Fraîche) Cold (Froide)	High (Élevée)	Comporte un lavage de durée et d'intensité maximales pour éliminer les taches et saletés tenaces. Utiliser ce programme pour les articles très sales ou robustes.
Tissus résistants, articles grand-teint, serviettes, jeans	Heavy Duty Regular (service intense ordinaire)	Hot (Chaude) Warm (Tiède) Cool (Fraîche) Cold (Froide)	High (Élevée)	Utiliser ce programme pour les articles très sales ou robustes. Ce programme comporte un rinçage par vaporisation.
Charges de vêtements en coton, lin, draps et charges mixtes	Normal Super (service ordinaire intense)	Hot (Chaude) Warm (Tiède) Cool (Fraîche) Cold (Froide)	High (Élevée)	Comporte un lavage plus long et plus intense pour les articles en coton très sales ou les tissus robustes. Ce programme comporte un rinçage par vaporisation.
Charges de vêtements en coton, lin, draps et charges mixtes	Normal Regular (service ordinaire normal)	Hot (Chaude) Warm (Tiède) Cool (Fraîche) Cold (Froide)	High (Élevée)	Utiliser ce programme pour les articles en coton et les charges de tissus mixtes présentant un degré de saleté normal. Ce programme utilise uniquement des rinçages par vaporisation.
Articles non repassables, articles en coton, de passage permanent, linge de maison, tissus synthétiques	Casual (service tout-aller)	Hot (Chaude) Warm (Tiède) Cool (Fraîche) Cold (Froide)	Low (Faible)	Utiliser ce programme pour laver des charges de vêtements qui ne se repassent pas tels que chemises de sport, chemisiers, vêtements de travail tout-aller, articles à passage permanent et mélanges de tissus.
Lingerie et articles en soie ou en laine lavables en machine	Delicate (articles délicats)	Hot (Chaude) Warm (Tiède) Cool (Fraîche) Cold (Froide)	Low (Faible)	Utiliser ce programme pour laver des vêtements légèrement sales dont l'étiquette de soin indique "Soie lavable en machine" ou "Programme délicat". Placer les petits articles dans des sacs en filet avant le lavage. Ce programme comporte un rinçage par vaporisation.
Maillots et articles nécessitant un rinçage sans détergent	Rinse & Spin (rinçage et essorage)	Cold rinse only (Rinçage à l'eau froide uniquement)	High (Élevée)	Combine un rinçage et un essorage à haute vitesse pour les charges nécessitant un programme de rinçage supplémentaire ou pour finir de prendre soin d'une charge après une coupure de courant. Utiliser également pour les charges nécessitant uniquement un rinçage.
Articles trempés ou articles lavés à la main	Drain/Spin (vidange/essorage)	N/A	High (Élevée)	Ce programme utilise un essorage pour réduire les durées de séchage pour les tissus lourds ou les articles lavés à la main qui nécessitent un soin spécial. Utiliser ce programme pour vidanger le lave-linge après avoir annulé un programme ou terminé un programme après une coupure de courant.

REMARQUE: Sélectionner "Fabric Softener Option" si l'on utilise de l'assouplissant pour tissu dans la charge.

*Tous les rinçages se font à l'eau froide.

UTILISATION DU LAVE-LINGE

⚠ AVERTISSEMENT



Risque d'incendie

Ne jamais mettre des articles humectés d'essence ou d'autres fluides inflammables dans le lave-linge.

Aucun lave-linge ne peut complètement enlever l'huile.

Ne pas faire sécher des articles qui ont été salis par tout genre d'huile (y compris les huiles de cuisson).

Le non-respect de ces instructions peut causer un décès, une explosion ou un incendie.

1. Trier et préparer le linge

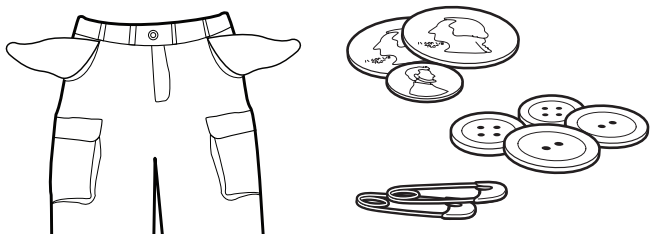

- Vider les poches. Des pièces de monnaie, des boutons ou objets de petite taille sont susceptibles de glisser sous l'agitateur et de s'y coincer, ce qui peut entraîner des bruits inattendus.
- Trier les articles en fonction du programme et de la température recommandés, ainsi que la solidité des teintures.
- Séparer les articles très sales des articles peu sales.
- Séparer les articles délicats des tissus résistants.
- Ne pas sécher les vêtements si les taches sont toujours présentes après le lavage car la chaleur pourrait fixer les taches sur le tissu.
- Traiter les taches sans délai.
- Fermer les fermetures à glissière, attacher les crochets, cordons et ceintures en tissu, et retirer tout accessoire et ornement non lavables.
- Réparer les déchirures pour éviter que les articles ne s'endommagent encore davantage lors du nettoyage.

Conseils utiles :

- Lors du lavage d'articles étanches ou résistants à l'eau, charger la machine de façon uniforme.
- Utiliser des sacs à linge pour aider à empêcher l'emmêlement lors du lavage d'articles délicats ou de petits articles.

⚠ AVERTISSEMENT



Risque de choc électrique

Brancher sur une prise reliée à la terre.

Ne pas enlever la broche de liaison à la terre.

Ne pas utiliser d'adaptateur.

Ne pas utiliser de câble de rallonge.

Le non-respect de ces instructions peut causer un décès, un incendie ou un choc électrique.

- Retourner les tricotés pour éviter le boulochage. Séparer les articles qui forment les peluches de ceux qui la retiennent. Les articles synthétiques, tricotés et articles en velours retiennent les peluches provenant des serviettes, des tapis et des tissus chenille.

REMARQUE : Toujours lire et suivre les instructions des étiquettes de soin des tissus pour éviter d'endommager les vêtements.

2. Ajouter le détergent

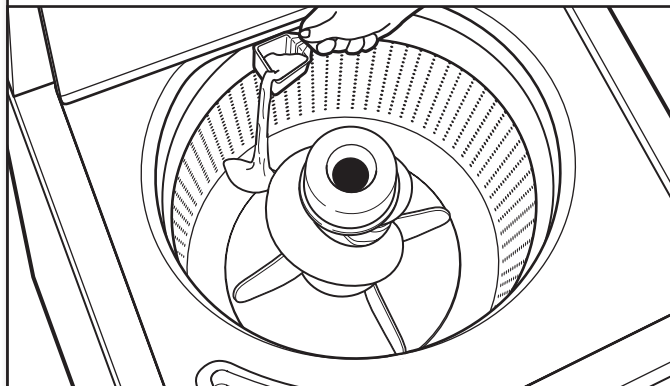

Ajouter une mesure de détergent dans le fond du panier du lave-linge avant d'ajouter les vêtements. Si l'on utilise un agent activateur de détergent Oxi ou un agent de blanchiment produit sans danger pour les couleurs, l'ajouter également dans le fond du panier du lave-linge.

IMPORTANT : Suivre les recommandations du fabricant pour déterminer la quantité de détergent à utiliser.

3. Charger les vêtements dans le lave-linge

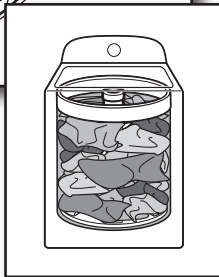
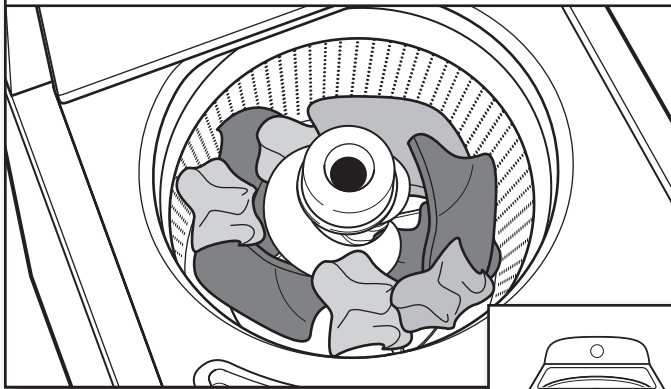

Charger les vêtements sans les tasser et de façon uniforme le long de la paroi du panier. Pour de meilleurs résultats, ne pas tasser les vêtements dans le lave-linge. Ne pas enrouler de grands articles tels des draps autour de l'agitateur; les charger sans les tasser le long de la paroi du panier. Essayer de mélanger différents types d'articles pour réduire l'emmêlement.

IMPORTANT : Ne pas tasser les articles ou les pousser dans le lave-linge. Les articles doivent pouvoir se déplacer librement pour un nettoyage optimal et pour réduire le froissement et l'emmêlement.

4. Ajouter de l'agent de blanchiment liquide au chlore dans le distributeur

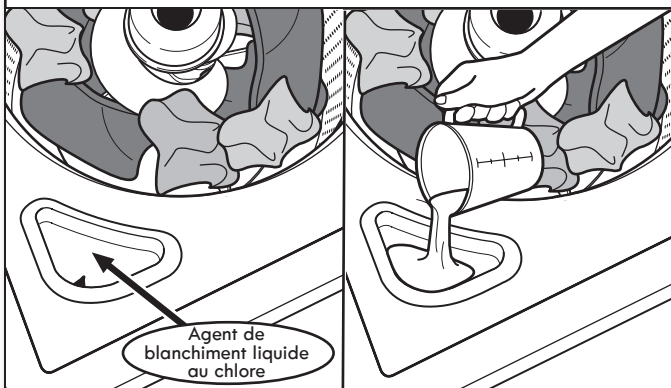

Ne pas remplir excessivement le distributeur, diluer le produit ou utiliser plus d'une 236 mL (1 tasse). Ne pas utiliser d'agent de blanchiment sans danger pour les couleurs ni de produit Oxi avec un programme utilisant de l'eau de Javel.

5. Ajouter de l'assouplissant pour tissu dans le distributeur (sur certains modèles)

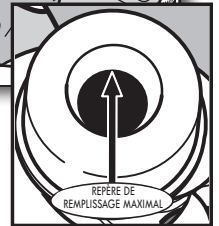
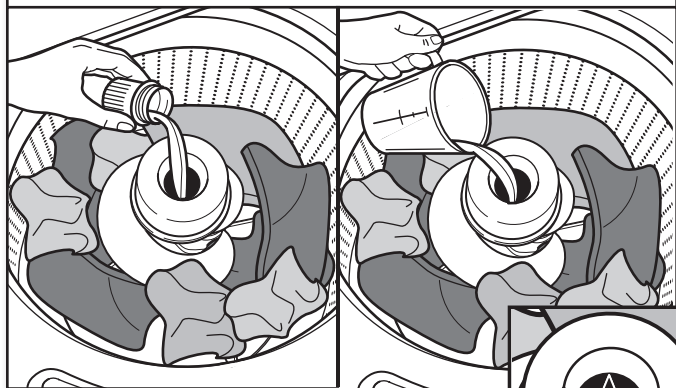

Verser une mesure d'assouplissant pour tissu liquide dans le distributeur – toujours suivre les instructions du fabricant concernant la dose d'assouplissant pour tissu à utiliser en fonction de la taille de la charge.

Diluer l'assouplissant pour tissu liquide en remplissant le distributeur d'eau tiède jusqu'à ce que le liquide atteigne la partie inférieure de l'anneau. Voir les flèches du repère de remplissage maximum. Sélectionner ensuite l'option Fabric Softener (assouplissant liquide pour tissu) sur ou l'option Fabric Softener with Extra Rinse (assouplissant liquide pour tissu avec rinçage supplémentaire).

IMPORTANT : L'option Fabric Softener doit être sélectionnée pour que le produit soit distribué correctement et au moment adéquat du programme.

Ajouter manuellement à la charge à laver l'assouplissant liquide pour tissu

Au cours du rinçage final, attendre le remplissage complet du lave-linge puis appuyer sur le bouton START/Pause/Unlock Lid (mise en marche/pause/déverrouillage) pour suspendre le programme du lave-linge. Soulever le couvercle et verser la mesure recommandée d'assouplissant pour tissu. Ne pas renverser, faire éclabousser, égoutter ou couler de l'assouplissant pour tissu liquide dans le panier ou sur la charge de linge. Ne pas utiliser plus que la quantité recommandée. Fermer le couvercle et appuyer de nouveau sur START/Pause/Unlock Lid (mise en marche/pause/déverrouillage) pour mettre le lave-linge en marche.

IMPORTANT : L'option Fabric Softener (ajout d'assouplissant pour tissu) doit être placée pour assurer la distribution correcte de l'assouplissant pour tissu au cours de l'étape de rinçage du programme.

6. Sélectionner le programme

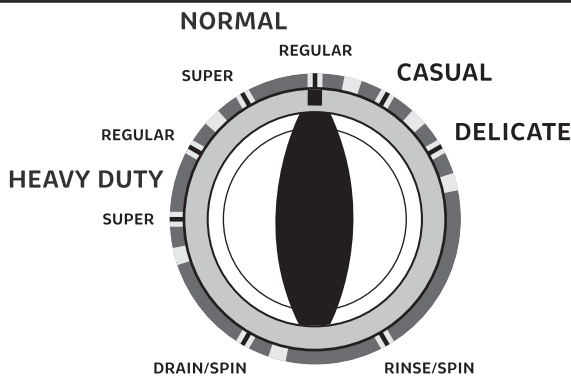

Tourner le bouton de programme pour choisir un programme de lavage. Pour plus d'informations, voir "Guide de programmes".

7. Sélectionner le VOLUME DE LA CHARGE

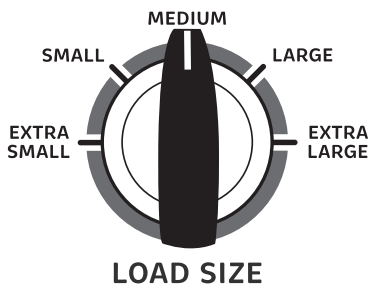

Sélectionner le réglage de volume de charge le plus adapté à votre charge. Extra Small (très petite) ajoute une faible quantité d'eau pour les charges plus petites et Extra Large (très grande) ajoute la quantité d'eau la plus importante pour les grandes charges ou les charges volumineuses. Les articles doivent pouvoir se déplacer librement.

8. Sélectionner la TEMPERATURE

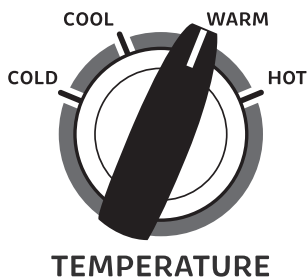

Après avoir sélectionné un programme, sélectionner la température de lavage désirée en tournant le bouton de température au réglage adapté à la charge à laver. Tous les rinçages se font à la température de l'eau froide du robinet.

REMARQUE : Toujours lire et suivre les instructions des étiquettes de soin des tissus pour éviter d'endommager les vêtements.

Température de lavage	Tissus suggérés
Hot (Chaude) De l'eau froide est ajoutée pour économiser de l'énergie. Ceci sera plus froid que le réglage du chauffe-eau pour l'eau chaude de votre domicile.	Blancs et couleurs claires Vêtements durables Saleté intense
Warm (Tiède) De l'eau froide sera ajoutée; l'eau sera donc plus froide que celle que fournissait votre précédent lave-linge.	Couleurs vives Saleté modérée à légère
Cool (Fraîche) De l'eau chaude est ajoutée pour favoriser l'élimination de la saleté et aider à dissoudre les détergents.	Couleurs qui déteignent ou s'atténuent Saleté légère
Cold (Froide) Ceci correspond à la température à votre robinet. Si l'eau froide qui coule à votre robinet est très froide, on peut ajouter de l'eau tiède pour aider à éliminer la saleté et faciliter la dissolution du détergent.	Couleurs foncées qui déteignent ou s'atténuent Saleté légère

9. Sélection des options (sur certains modèles)

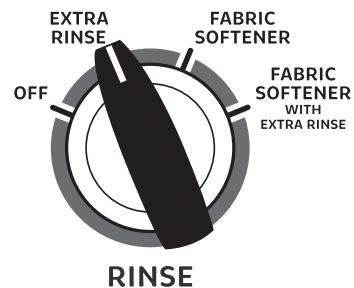

Sélectionner les options désirées. Si l'on utilise de l'assouplissant pour tissu, veiller à sélectionner l'une des options Fabric Softener (assouplissant pour tissu).

10. Appuyer sur START/Pause/Unlock Lid (mise en marche/pause/déverrouillage) pour démarrer le programme de lavage



Appuyer sur le bouton START/Pause/Unlock Lid (mise en marche/pause/déverrouillage) pour démarrer le programme de lavage. Une fois le programme terminé, le témoin lumineux Cycle Complete (programme terminé) s'allume. Retirer rapidement les vêtements une fois le programme terminé pour empêcher la formation d'odeurs, réduire le froissement et empêcher les crochets métalliques, fermetures à glissière et boutons-pression de rouiller.

Déverrouiller le couvercle pour ajouter les vêtements :

Si l'on doit ouvrir le couvercle pour ajouter 1 ou 2 vêtements oubliés :

Appuyer sur START/Pause/Unlock Lid (mise en marche/pause/déverrouillage); le couvercle se déverrouille une fois que le mouvement du lave-linge a cessé. Il se peut que cela prenne plusieurs minutes si le lave-linge essorait la charge à grande vitesse. Fermer ensuite le couvercle et appuyer de nouveau sur START/Pause/Unlock Lid (mise en marche/pause/déverrouillage) pour redémarrer le programme.

Si on laisse le couvercle ouvert pendant plus de 10 minutes, l'eau est pompée et vidangée automatiquement.

ENTRETIEN DU LAVE-LINGE

TUYAUX D'ARRIVEE D'EAU

Remplacer les tuyaux d'arrivée d'eau après 5 ans d'utilisation pour réduire le risque de défaillance intempestive. Inspecter périodiquement les tuyaux; les remplacer en cas de renflement, de déformation, de coupure et d'usure ou de fuite.

Lorsque vous remplacez les tuyaux d'arrivée d'eau, noter la date de remplacement au marqueur indélébile sur l'étiquette.

ENTRETIEN DU LAVE-LINGE (SUITE)

Recommandations pour un lave-linge propre et pour un niveau de performance optimal

1. Toujours suivre les recommandations du fabricant de détergent pour déterminer la quantité de détergent à utiliser. Ne jamais utiliser plus que la quantité recommandée de détergent, car ceci peut augmenter le taux d'accumulation de résidus de détergent et de souillures à l'intérieur du lave-linge, ce qui pourrait entraîner la formation d'odeurs indésirables.
2. Exécuter périodiquement des lavages avec de l'eau tiède ou chaude (et non pas exclusivement des lavages à l'eau froide), car l'eau chaude permet de contrôler plus efficacement la vitesse à laquelle les saletés et les résidus de détergent s'accumulent.
3. Veiller à toujours laisser le couvercle du lave-linge ouvert entre deux utilisations pour qu'il puisse sécher, et pour éviter l'accumulation de résidus générateurs d'odeurs.

Nettoyage du lave-linge à chargement par le dessus

Lire complètement ces instructions avant d'entreprendre les opérations de nettoyage de routine recommandées ci-dessous. Le processus d'entretien du lave-linge doit être exécuté au moins une fois par mois ou à intervalles de 30 lavages (selon la période la plus courte des deux); ceci permettra de contrôler la vitesse à laquelle les résidus de détergent et les souillures s'accumulent dans le lave-linge.

Nettoyage de l'intérieur du lave-linge

Pour que l'intérieur du lave-linge reste libre de toute odeur, suivre les instructions d'utilisation indiquées ci-dessus et effectuer la procédure de nettoyage mensuelle recommandée suivante :

Programme recommandé pour le nettoyage du lave-linge

Consulter le "Guide de programmes" pour savoir quel est le programme idéal pour le nettoyage de l'intérieur du lave-linge. Utiliser ce programme avec de l'agent de blanchiment liquide au chlore, tel que décrit ci-dessous.

Début de la procédure

1. **Méthode avec de l'agent de blanchiment au chlore :**
 - a. Ouvrir le couvercle du lave-linge et retirer tous les vêtements ou articles présents dans le lave-linge.
 - b. Verser 236 mL (1 tasse) d'agent de blanchiment liquide au chlore dans le distributeur d'agent de blanchiment.
REMARQUE : L'emploi d'une quantité d'agent de blanchiment liquide au chlore supérieure à ce qui est recommandé ci-dessus pourrait endommager le lave-linge avec le temps.
 - c. Rabattre le couvercle du lave-linge.
 - d. Ne pas ajouter de détergent ou autre composé chimique dans le lave-linge lors de l'exécution de cette procédure.
 - e. Sélectionner le programme recommandé pour nettoyer l'intérieur du lave-linge.
 - f. Appuyer sur le bouton START/Pause/Unlock Lid (mise en marche/pause/déverrouillage) pour démarrer le programme.

REMARQUE : Pour de meilleurs résultats, ne pas interrompre le programme. Si le programme doit être interrompu, appuyer une fois (ou deux fois, selon le modèle) sur START/PAUSE (mise en marche/pause/déverrouillage). Une fois le programme terminé, effectuer un programme RINSE / SPIN (rinçage et essorage) pour rincer le nettoyant du lave-linge.

ENTRETIEN DU LAVE-LINGE (suite)

Nettoyage des distributeurs

Après avoir utilisé le lave-linge pendant longtemps, on peut parfois constater une accumulation de résidus dans les distributeurs du lave-linge. Pour éliminer les résidus des distributeurs, les essuyer avec un chiffon humide et les sécher avec une serviette. Ne pas tenter de retirer les distributeurs ou la garniture pour le nettoyage. Les distributeurs et la garniture ne peuvent pas être retirés. Cependant, si votre modèle comporte un tiroir distributeur, retirer le tiroir et le nettoyer avant ou après avoir effectué le programme de nettoyage du lave-linge. Si nécessaire, utiliser un nettoyant tout-usage.

Nettoyage de l'extérieur du lave-linge

Utiliser une éponge ou un chiffon doux et humide pour essuyer les renversements éventuels. Utiliser uniquement des savons ou nettoyants doux pour nettoyer la surface externe du lave-linge.

IMPORTANT : Afin d'éviter d'endommager le revêtement du lave-linge, ne pas utiliser de produits abrasifs.

NON-UTILISATION ET ENTRETIEN EN PERIODE DE VACANCES

Faire fonctionner le lave-linge seulement lorsqu'on est présent. En cas de déménagement ou si l'on n'utilise pas le lave-linge pendant longtemps, suivre les étapes suivantes :

1. Débrancher le lave-linge ou déconnecter la source de courant électrique.
2. Fermer l'alimentation en eau au lave-linge pour éviter toute inondation due à une surpression.

ENTRETIEN POUR ENTREPOSAGE HIVERNAL

IMPORTANT : Pour éviter tout dommage, installer et remettre le lave-linge à l'abri du gel. L'eau qui peut rester dans les tuyaux risque d'abîmer le lave-linge en temps de gel. Si le lave-linge doit faire l'objet d'un déménagement ou d'entreposage au cours d'une période de gel, hivériser le lave-linge.

Hivérisation du lave-linge :

1. Fermer les deux robinets d'eau; déconnecter et vidanger les tuyaux d'arrivée d'eau.
2. Placer 1 L (1 pte) d'antigel pour véhicule récréatif dans le panier et faire fonctionner le lave-linge sur un programme RINSE & SPIN (rinçage et essorage) pendant environ 30 secondes pour mélanger l'antigel et l'eau restante.
3. Débrancher le lave-linge ou déconnecter la source de courant électrique.

TRANSPORT DU LAVE-LINGE

1. Fermer les deux robinets d'eau. Débrancher et vidanger les tuyaux d'arrivée d'eau.
2. Si l'on déplace le lave-linge pendant une période de gel, suivre les instructions de la section Entretien pour entreposage hivernal avant de le déplacer.
3. Déconnecter le tuyau d'évacuation du système de vidange et vider l'eau qui reste dans un bac ou un seau. Déconnecter le tuyau d'évacuation de l'arrière du lave-linge.

TRANSPORT DU LAVE-LINGE (suite)

4. Débrancher le cordon d'alimentation.
5. Placer les tuyaux d'arrivée d'eau et le tuyau d'évacuation dans le panier du lave-linge.
6. Faire passer le cordon d'alimentation par dessus le bord et le mettre dans le panier du lave-linge.
7. Replacer le support d'emballage de l'appareil à l'intérieur du lave-linge. Si vous ne possédez plus le support d'emballage de l'appareil, placer des couvertures lourdes ou des serviettes dans l'ouverture du panier. Fermer le couvercle et placer du ruban adhésif sur le couvercle et jusqu'à la partie inférieure avant du lave-linge. Laisser le couvercle fermé par l'adhésif jusqu'à ce que le lave-linge soit installé à son nouvel emplacement.

REINSTALLATION/REUTILISATION DU LAVE-LINGE

Pour réinstaller le lave-linge en cas de non-utilisation, d'entreposage pour l'hiver, de déménagement ou en période de vacances :

1. Consulter les instructions d'installation pour choisir l'emplacement, régler l'aplomb du lave-linge et la raccorder.
2. Avant de réutiliser le lave-linge, exécuter la procédure recommandée suivante :

Remise en marche du lave-linge :

1. Vidanger les canalisations d'eau et les tuyaux. Reconnecter les tuyaux d'arrivée d'eau. Ouvrir les deux robinets d'eau.

⚠ AVERTISSEMENT



Risque de choc électrique

Brancher sur une prise reliée à la terre.

Ne pas enlever la broche de liaison à la terre.

Ne pas utiliser d'adaptateur.

Ne pas utiliser de câble de rallonge.

Le non-respect de ces instructions peut causer un décès, un incendie ou un choc électrique.

2. Brancher le lave-linge ou reconnecter la source de courant électrique.
3. Faire exécuter au lave-linge le programme Casual Regular (tout-aller ordinaire) pour nettoyer le lave-linge et éliminer l'antigel, le cas échéant. Utiliser la moitié de la quantité de détergent recommandée par le fabricant pour une charge de taille moyenne.

DEPANNAGE

Essayer d'abord les solutions suggérées ici pour éviter le coût d'une intervention de dépannage.

Si les phénomènes suivants se produisent	Causes possibles	Solution
Vibrations ou déséquilibre		
Vérifier ce qui suit pour que l'installation soit correcte ou voir la section "Utilisation du lave-linge".	Les pieds ne sont peut-être pas en contact avec le plancher ou verrouillés.	Les pieds avant et arrière doivent être en contact ferme avec le plancher et le lave-linge doit être d'aplomb pour fonctionner correctement. Les contre-écrous doivent être bien serrés contre le bas de la caisse.
	Le lave-linge n'est peut-être pas d'aplomb.	Contrôler la stabilité du plancher. Si le plancher est irrégulier, un morceau de contreplaqué de 19 mm (3/4") placé sous le lave-linge permettra de réduire le bruit. Voir "Réglage de l'aplomb du lave-linge" dans les Instructions d'installation.
	La charge est peut-être déséquilibrée.	Charger les vêtements secs sans les tasser et de façon uniforme le long de la paroi du panier. Le fait d'ajouter des articles mouillés ou de rajouter de l'eau dans le panier pourrait déséquilibrer le lave-linge.
		Laver des charges plus petites pour réduire le déséquilibre.
Ne pas trop tasser le linge. Éviter de laver un article seul.		
	Utiliser le programme Normal Regular (normal ordinaire) et Extra Large (très grand) ou Large load (charge grand) pour les articles volumineux et non absorbants tels que les couettes ou les vestes avec rembourrage en polyester.	
Bruits		
Cliquetis ou bruits métalliques	Des objets sont coincés dans le système de vidange du lave-linge.	Vider les poches avant le nettoyage. Les articles mobiles tels des pièces de monnaie sont susceptibles de tomber entre le panier et la cuve; ils peuvent aussi obstruer la pompe. Un appel pour intervention de dépannage s'avéra peut-être nécessaire pour retirer ces objets.
		Il est normal d'entendre des articles métalliques faisant partie des vêtements comme les boutons-pression métalliques, boucles ou fermetures à glissière toucher le panier.
Gargouillement ou bourdonnement	Le lave-linge est peut-être en train d'évacuer de l'eau.	Il est normal d'entendre la pompe produire un bourdonnement continu accompagné de gargouillements ou de bruits de pompage périodiques lorsque l'eau restante est vidée lors des programmes d'essorage et de vidange.
Bourdonnement	Le processus de détection de la charge est peut-être en cours.	Les essorages de détection peuvent émettre un bourdonnement après le démarrage du lave-linge. Ceci est normal.
Fuites d'eau		
Vérifier ce qui suit pour que l'installation soit correcte :	Le lave-linge n'est pas d'aplomb.	Il est possible que de l'eau éclabousse en dehors du panier si le lave-linge n'est pas d'aplomb. Vérifier que la charge n'est pas déséquilibrée ou trop tassée.
	Les tuyaux de remplissage ne sont pas solidement fixés.	Serrer le raccord du tuyau de remplissage.
	Rondelles d'étanchéité des tuyaux de remplissage.	S'assurer que les quatre rondelles d'étanchéité plates du tuyau de remplissage sont correctement installées.
	Raccord du tuyau de vidange.	Tirer le tuyau de vidange de la caisse du lave-linge et le fixer correctement dans le tuyau de rejet à l'égoût ou l'évier de buanderie.
		Ne pas placer de ruban adhésif sur l'ouverture du système de vidange.
Inspecter le circuit de plomberie du domicile pour vérifier qu'il n'y a pas de fuites ou que l'évier ou le tuyau de vidange n'est pas obstrué.	De l'eau pourrait refouler de l'évier ou du tuyau de rejet à l'égoût obstrué. Inspecter tout le circuit de plomberie du domicile (éviers de buanderie, tuyau de vidange, conduites d'eau et robinets) pour vérifier qu'il n'y a aucune fuite. Un mauvais chargement peut entraîner une déviation du panier et de l'eau pourrait alors éclabousser en dehors de la cuve. Voir "Utilisation du lave-linge" pour des instructions sur le chargement.	

DEPANNAGE

AVERTISSEMENT



Risque de choc électrique

Brancher sur une prise reliée à la terre.

Ne pas enlever la broche de liaison à la terre.

Ne pas utiliser d'adaptateur.

Ne pas utiliser de câble de rallonge.

Le non-respect de ces instructions peut causer un décès, un incendie ou un choc électrique.

Essayer d'abord les solutions suggérées ici pour éviter le coût d'une intervention de dépannage.

Si les phénomènes suivants se produisent	Causes possibles	Solution
Le lave-linge ne fonctionne pas comme prévu (suite)		
Le lave-linge ne fonctionne pas ou ne se remplit pas; il cesse de fonctionner ou le témoin lumineux de lavage reste allumé (indiquant que le lave-linge n'a pas pu se remplir correctement).	Vérifier que l'alimentation en eau est adéquate.	Les deux tuyaux doivent être fixés et l'eau doit pénétrer dans la valve d'arrivée.
		Les deux robinets d'eau chaude et d'eau froide doivent être ouverts.
		Vérifier que les tamis des valves d'arrivée ne sont pas obstrués.
		Vérifier que les tuyaux d'arrivée d'eau ne sont pas déformés; ceci peut réduire le débit.
	Vérifier que l'alimentation électrique est correcte.	Brancher le cordon d'alimentation sur une prise reliée à la terre.
		Ne pas utiliser de câble de rallonge.
		Vérifier que la prise est alimentée.
	Fonctionnement normal du lave-linge.	Remettre en marche un disjoncteur qui serait ouvert. Remplacer tout fusible grillé.
		REMARQUE : Si le problème persiste, appeler un électricien.
	Le lave-linge n'a pas été chargé tel que recommandé.	Le couvercle doit être fermé pour que le lave-linge puisse fonctionner.
Le lave-linge fait des pauses durant certaines phases du programme. Ne pas interrompre le programme.		
Le lave-linge ne se vidange pas/n'effectue pas d'essorage, les charges ressortent mouillées ou le témoin lumineux d'essorage reste allumé (indiquant que le lave-linge n'a pas pu extraire l'eau en 10 minutes [par pompage])	Retirer plusieurs articles et répartir uniformément la charge dans le panier. Fermer le couvercle et appuyer sur START/Pause/Unlock Lid (mise en marche/pause/déverrouillage).	
	Ne pas ajouter plus de 1 ou 2 articles supplémentaires après que le programme a commencé afin d'éviter un tassement excessif de la charge ou un déséquilibre.	
Vider les poches et utiliser des sacs à linge pour les petits articles.	Des petits articles sont peut-être coincés dans la pompe ou entre le panier et la cuve, ce qui peut ralentir la vidange.	
	Utiliser un programme avec une vitesse d'essorage faible.	Les programmes avec vitesses d'essorage réduites éliminent moins d'eau que les programmes qui comportent des vitesses d'essorage supérieures. Utiliser la vitesse d'essorage/le programme recommandé approprié pour le vêtement. Pour éliminer tout excès d'eau dans la charge, sélectionner Drain/Spin (vidange/essorage). Il faudra peut-être ré-agencer la charge pour qu'elle soit uniformément répartie dans le panier.

DEPANNAGE

Essayer d'abord les solutions suggérées ici pour éviter le coût d'une intervention de dépannage.

Si les phénomènes suivants se produisent	Causes possibles	Solution
Le lave-linge ne fonctionne pas comme prévu (suite)		
Le lave-linge ne se vidange pas/n'effectue pas d'essorage, les charges ressortent mouillées ou le témoin lumineux d'essorage reste allumé (indiquant que le lave-linge n'a pas pu extraire l'eau en 10 minutes [par pompage]) (suite)	La charge est peut-être tassée ou déséquilibrée à l'intérieur du lave-linge.	Des charges excessivement tassées ou déséquilibrées empêchent le lave-linge d'essorer correctement, ce qui les laisse plus mouillées qu'elles ne devraient l'être. Répartir uniformément la charge mouillée pour que l'essorage soit équilibré. Sélectionner le programme Drain/Spin (vidange/essorage) pour éliminer l'eau restée dans la machine. Voir "Utilisation du lave-linge" pour des recommandations sur le chargement.
	Inspecter le circuit de plomberie pour vérifier que le tuyau de vidange est correctement installé. Le tuyau de vidange se prolonge dans le tuyau rigide de rejet à l'égout au-delà de 114 mm (4,5").	Vérifier que le tuyau de vidange est correctement installé. Utiliser la bride de retenue pour tuyau de vidange et la fixer solidement au tuyau rigide de rejet à l'égout ou à la cuve. Ne pas placer de ruban adhésif sur l'ouverture du système de vidange. Abaisser le tuyau de vidange si l'extrémité se trouve à plus de 1,25 m (4') au-dessus du plancher. Retirer toute obstruction du tuyau de vidange.
	La mousse produite par un excès de détergent peut ralentir la machine ou interrompre la vidange ou l'essorage du lave-linge.	Toujours mesurer les quantités et suivre les instructions du détergent en fonction de la charge. Pour éliminer tout excès de mousse, sélectionner Rinse / Spin (rinçage et essorage). Ne pas ajouter de détergent.
Endroits secs sur la charge après un programme	Un essorage à vitesse élevée extrait davantage d'humidité que les lave-linge traditionnelles à chargement par le dessus.	Un essorage à vitesse élevée associée à une circulation d'air durant l'essorage final peut entraîner l'apparition de parties sèches sur le dessus du linge au cours de l'essorage final. Ceci est normal.
Températures de lavage ou de rinçage incorrectes	Vérifier que l'alimentation en eau est correcte.	Vérifier que les tuyaux d'arrivée d'eau chaude et d'eau froide ne sont pas inversés.
		Les deux tuyaux doivent être raccordés à la fois au lave-linge et au robinet, et la valve d'arrivée doit recevoir à la fois de l'eau chaude et de l'eau froide.
		Vérifier que les tamis des valves d'arrivée ne sont pas obstrués. Éliminer toute déformation des tuyaux.
	Températures de lavage contrôlées pour économies d'énergie.	Ce lave-linge utilise des températures de lavage et de rinçage inférieures à celles qu'utilisait votre précédent lave-linge. Cela signifie également des températures de lavage à l'eau chaude et à l'eau froide inférieures.
Charge non rincée	Vérifier que l'alimentation en eau est correcte.	Vérifier que les tuyaux d'arrivée d'eau chaude et d'eau froide ne sont pas inversés.
		Les deux tuyaux doivent être fixés et l'eau doit pénétrer dans la valve d'arrivée.
		Les robinets d'eau chaude et d'eau froide doivent être ouverts tous les deux.
		Les tamis des valves d'arrivée d'eau du lave-linge sont peut-être obstrués.
		Éliminer toute déformation du tuyau d'arrivée.
	Quantité de détergent utilisée excessive.	La mousse produite par un excès de détergent peut empêcher le lave-linge de fonctionner correctement. Toujours mesurer la quantité de détergent et suivre les instructions du détergent en fonction de la taille et du niveau de saleté de la charge.
	Le lave-linge n'a pas été chargé tel que recommandé.	Le lave-linge effectuera un rinçage moins performant si l'on tasse les vêtements à l'intérieur.
		Charger les vêtements sans les tasser et de façon uniforme le long de la paroi du panier.
		Utiliser le programme conçu pour les tissus à laver.
	Choix d'une taille de charge ou d'un niveau d'eau insuffisant.	Si l'on souhaite ajouter des vêtements une fois que le lave-linge a démarré, n'en rajouter qu'un ou deux.
	Sélectionner la taille de charge (le niveau d'eau) adaptée à la charge de lavage.	

DEPANNAGE

Essayer d'abord les solutions suggérées ici pour éviter le coût d'une intervention de dépannage.			
Si les phénomènes suivants se produisent	Causes possibles	Solution	
Le lave-linge ne fonctionne pas comme prévu (suite)			
Sable, poils d'animaux, peluches, etc. sur la charge après le nettoyage	Des résidus lourds de sable, de poils d'animaux, de peluches et de détergent ou d'agent de blanchiment peuvent nécessiter un rinçage supplémentaire.	Ajouter un Extra Rinse (rinçage supplémentaire) au programme sélectionné (sur certains modèles).	
La charge est emmêlée	Le lave-linge n'a pas été chargé tel que recommandé.	Voir la section "Utilisation du lave-linge".	
		Sélectionner un programme comportant un lavage plus lent et une vitesse d'essorage inférieure. Noter cependant que les articles seront plus mouillés que ceux pour lesquels on utilise une vitesse d'essorage supérieure. Voir le "Guide de programmes" pour utiliser le programme qui correspond le mieux à la charge utilisée.	
		Charger les vêtements sans les tasser et de façon uniforme le long de la paroi du panier.	
		Réduire l'emmêlement en mêlant plusieurs types d'articles dans la charge. Utiliser le programme recommandé correspondant aux types de vêtements à laver.	
Ne nettoie ou ne détache pas	Le lave-linge n'a pas été chargé tel que recommandé.	Le lave-linge effectuera un nettoyage moins performant si l'on tasse les vêtements à l'intérieur.	
		Charger les vêtements sans les tasser et de façon uniforme le long de la paroi du panier. Charger la machine uniquement avec des articles secs.	
		Si l'on souhaite ajouter des vêtements une fois que le lave-linge a démarré, n'en rajouter qu'un ou deux.	
	Ajout de détergent sur le dessus de la charge.	Ajouter le détergent, les produits Oxi et l'agent de blanchiment sans danger pour les couleurs au fond du panier avant de charger les articles.	
	Choix d'une taille de charge ou d'un niveau d'eau insuffisant.	Sélectionner la taille de charge (le niveau d'eau) adaptée à la charge de lavage.	
	Quantité de détergent utilisée excessive.	La mousse produite par un excès de détergent peut empêcher le lave-linge de fonctionner correctement. Toujours mesurer le détergent et suivre les instructions du fabricant en fonction de la taille et du niveau de saleté de la charge.	
	Programme utilisé incorrect par rapport au type de tissu.	Distributeurs non utilisés.	Utiliser une option de programme de niveau de saleté plus élevée et une température de lavage plus chaude pour améliorer le nettoyage.
			Utiliser le programme Heavy Duty (service intense) pour un nettoyage puissant. Voir le "Guide de programmes" pour utiliser le programme qui correspond le mieux à la charge utilisée.
			Utiliser les distributeurs pour éviter que l'agent de blanchiment au chlore ou l'assouplissant pour tissu ne tache les vêtements. Remplir les distributeurs avant de démarrer un programme. Sélectionner Fabric Softener (assouplissant pour tissu) si l'on utilise de l'assouplissant pour tissu. Ne pas verser de produits directement sur la charge.
	Les couleurs similaires ne sont pas lavées ensemble.	Laver ensemble les couleurs semblables et les retirer rapidement une fois le programme terminé pour éviter tout transfert de teinture.	
Fonctionnement incorrect du distributeur	Distributeur obstrué.	Utiliser seulement un agent de blanchiment liquide dans le distributeur d'agent de blanchiment. Utiliser uniquement de l'assouplissant dans le distributeur d'assouplissant pour tissu.	

DEPANNAGE

Essayer d'abord les solutions suggérées ici pour éviter le coût d'une intervention de dépannage.

Si les phénomènes suivants se produisent	Causes possibles	Solution	
Le lave-linge ne fonctionne pas comme prévu			
Tissu endommagé	Des objets pointus se trouvaient dans les poches au moment du programme de lavage.	Vider les poches, fermer les fermetures à glissière, les boutons pression et les agrafes avant le lavage pour éviter d'accrocher et de déchirer le linge.	
	Les cordons et les ceintures se sont peut-être emmêlés.	Attacher tous les cordons et les ceintures avant de démarrer le nettoyage de la charge.	
	Les articles étaient peut-être endommagés avant le lavage.	Raccommoder les déchirures et repriser les fils cassés des coutures avant le lavage.	
	Les tissus peuvent subir des dommages si l'on tasse le linge dans le lave-linge		Charger les vêtements sans les tasser et de façon uniforme le long de la paroi du panier. Charger la machine uniquement avec des articles secs.
			Utiliser le programme conçu pour les tissus à laver.
			Si l'on souhaite ajouter des vêtements une fois que le lave-linge a démarré, n'en rajouter qu'un ou deux.
	Vous n'avez peut-être pas ajouté l'eau de Javel correctement.		Ne pas verser d'eau de Javel directement sur la charge. Essuyer tous les renversements d'agent de blanchiment.
Un agent de blanchiment non dilué endommagera les tissus. Ne pas utiliser plus que la quantité recommandée par le fabricant.			
Ne pas placer d'articles sur le dessus du distributeur d'agent de blanchiment lorsqu'on charge et décharge le lave-linge.			
Les instructions de soin des vêtements n'ont peut-être pas été respectées.	Toujours lire et suivre les instructions d'entretien du fabricant indiquées sur l'étiquette du vêtement. Voir le "Guide de programmes" pour utiliser le programme qui correspond le mieux à la charge utilisée.		
Odeurs	L'entretien mensuel n'est pas effectué tel que recommandé.	Voir "Nettoyage du lave-linge" dans la section Entretien du lave-linge.	
		Décharger le lave-linge dès que le programme est terminé.	
	Quantité de détergent utilisée excessive		Veiller à mesurer correctement. Toujours suivre les directives du fabricant.
Voir la section "Nettoyage du lave-linge".			
Le témoin lumineux Lid Locked (couvercle verrouillé) clignote.	Le couvercle n'est pas fermé.	Rabattre le couvercle. Le lave-linge ne démarrera et ne se remplira pas si le couvercle est ouvert.	
	Un programme a été interrompu ou suspendu à l'aide du bouton START/Pause/Unlock Lid (mise en marche/pause/déverrouillage).	Le lave-linge est peut-être toujours en phase d'essorage. Le couvercle ne se déverrouillera pas avant que le panier ne cesse de tourner. Le lavage de charges de grande taille ou de tissus lourds peut prendre quelques minutes.	

SEGURIDAD DE LA LAVADORA

Su seguridad y la seguridad de los demás es muy importante.

Hemos incluido muchos mensajes importantes de seguridad en este manual y en su electrodoméstico. Lea y obedezca siempre todos los mensajes de seguridad.



Este es el símbolo de advertencia de seguridad.

Este símbolo le llama la atención sobre peligros potenciales que pueden ocasionar la muerte o una lesión a usted y a los demás.

Todos los mensajes de seguridad irán a continuación del símbolo de advertencia de seguridad y de la palabra "PELIGRO" o "ADVERTENCIA". Estas palabras significan:

⚠ PELIGRO

Si no sigue las instrucciones de inmediato, usted puede morir o sufrir una lesión grave.

⚠ ADVERTENCIA

Si no sigue las instrucciones, usted puede morir o sufrir una lesión grave.

Todos los mensajes de seguridad le dirán el peligro potencial, le dirán cómo reducir las posibilidades de sufrir una lesión y lo que puede suceder si no se siguen las instrucciones.

INSTRUCCIONES IMPORTANTES DE SEGURIDAD

ADVERTENCIA: Para reducir el riesgo de incendio, choque eléctrico o lesiones a personas al usar su lavadora, siga las precauciones básicas, incluyendo las siguientes:

- Lea todas las instrucciones antes de usar la lavadora.
- No lave artículos que hayan sido previamente limpiados, lavados, remojados o humedecidos con gasolina, solventes para lavar en seco, u otras sustancias inflamables o explosivas ya que éstas emanan vapores que podrían encenderse o causar una explosión.
- No agregue gasolina, solventes para lavar en seco, u otras sustancias inflamables o explosivas al agua de lavado. Estas sustancias emanan vapores que podrían encenderse o causar una explosión.
- En ciertas condiciones, puede generarse gas hidrógeno en un sistema de agua caliente que no se haya usado por dos semanas o un período mayor. EL GAS HIDRÓGENO ES EXPLOSIVO. Si no se ha usado el agua caliente durante dicho período, antes de usar la lavadora, abra todos los grifos de agua caliente y deje que corra el agua por varios minutos. Esto liberará todo el gas hidrógeno que se haya acumulado. Debido a la inflamabilidad de dicho gas, no fume ni use una llama abierta durante este lapso.
- No permita que los niños jueguen encima o dentro de la lavadora. Es necesario una supervisión cuidadosa de los niños toda vez que se use la lavadora cerca de ellos.
- Antes de poner la lavadora fuera de servicio o desecharla, quítele la puerta o la tapa.
- No introduzca las manos en la lavadora si el tambor, la tina, o el agitador están funcionando.
- No instale ni almacene esta lavadora donde pudiese estar sometida a la intemperie.
- No trate de forzar los controles.
- No repare ni cambie pieza alguna de la lavadora ni intente realizar tarea alguna de servicio técnico, excepto cuando así se le indique específicamente en este manual o en instrucciones de reparación para el usuario publicadas, que usted entienda y para cuya ejecución cuente con la habilidad necesaria.
- Para obtener información respecto a las instrucciones de conexión a tierra, consulte "Requisitos eléctricos" en las instrucciones de instalación.

GUARDE ESTAS INSTRUCCIONES

¿QUÉ HAY DE NUEVO DEBAJO DE LA TAPA?

Su nueva lavadora funcionará de manera diferente que su antigua lavadora con agitador.



Lid Lock (Bloqueo de la tapa)

Para obtener velocidades más rápidas de exprimido, la tapa se bloqueará y se encenderá la luz de Tapa bloqueada (Lid Locked). Cuando esta luz está encendida, la tapa está asegurada y no se puede abrir. Cuando esta luz está parpadeando, la lavadora está en pausa. Cuando esta luz está apagada, la tapa puede abrirse. Si necesita abrir la tapa para agregar una prenda después de esto, debe presionar Inicio/Pausa/Desbloqueo de la tapa (START/Pause/Unlock Lid) y esperar a que la tapa se desbloquee. La tapa sólo se desbloqueará una vez que se haya detenido el movimiento de la lavadora. Según en qué momento trate de pausar el ciclo, es posible que transcurran varios segundos a varios minutos hasta que la tapa se desbloquee.



Sensing (Detección)

Esta lavadora realizará una serie de giros para comprobar el equilibrio de la carga. Cuando se pone en marcha una carga, es posible que transcurran entre dos y tres minutos hasta que el agua comience a entrar en la canasta. En ese momento, se escuchan una serie de chasquidos y una señal de zumbido que indican que la tecnología de detección está determinando si hay una carga desequilibrada.



Sounds (Sonidos)

En diferentes etapas del ciclo de lavado, podrá escuchar sonidos y pausas que son diferentes a los de su lavadora anterior. Por ejemplo, podrá escuchar un chasquido y un zumbido al comienzo del ciclo, cuando el bloqueo de la tapa realiza una autoverificación. Se escucharán distintos tipos de zumbidos y runruneos a medida que el agitador verifique el equilibrio de la carga o la mueva. Y, a veces, es posible que no escuche absolutamente nada mientras la lavadora deja las prendas en remojo.



Spray Rinse (Enjuague por rociado)

Algunos ciclos por defecto realizan un enjuague por rociado. Durante estos ciclos, escuchará que el agua entra en la lavadora a medida que la tina gira, lo que permite que el agua del enjuague penetre las prendas. Consulte la "Guía de ciclos" para obtener más información.

IMPORTANTE:

- Después de que la canasta de la lavadora se llene hasta el nivel de agua seleccionado, la tapa deberá cerrarse antes de que pueda comenzar el ciclo de lavado. Si se detiene el llenado con la tapa abierta, ciérrala y presione el botón de START (Inicio).
- Deberá seleccionar "Si" (Yes) en la opción Suavizante de telas agregado (Fabric Softener Added) para cerciorarse de que el mismo se distribuya en el momento adecuado.

NOTA: El depósito para el suavizante de telas no está disponible en todos los modelos.

ESPECIFICACIONES

Estas unidades se venden en varias regiones con requisitos diferentes para medir la capacidad. A continuación se enumeran algunas de las formas válidas de medición indicadas en este producto:

Capacidad de carga con artículos secos: Una medida de peso que refleje el tamaño máximo de carga que se pueda poner en la secadora.

Capacidad según SASO (Organización de normas de Arabia Saudita): Una medida de capacidad que representa la capacidad según la cual se han completado las pruebas de seguridad.

Consumo de agua según SASO (Organización de normas de Arabia Saudita): El consumo de agua que el fabricante declara será usado en un ciclo específico.

Capacidad de carga con artículos secos
10,5 kg (23 lb)

Capacidad según SASO
6,5 kg (14,3 lb)

Consumo de agua según SASO
160 litros

PANEL DE CONTROL Y CARACTERÍSTICAS

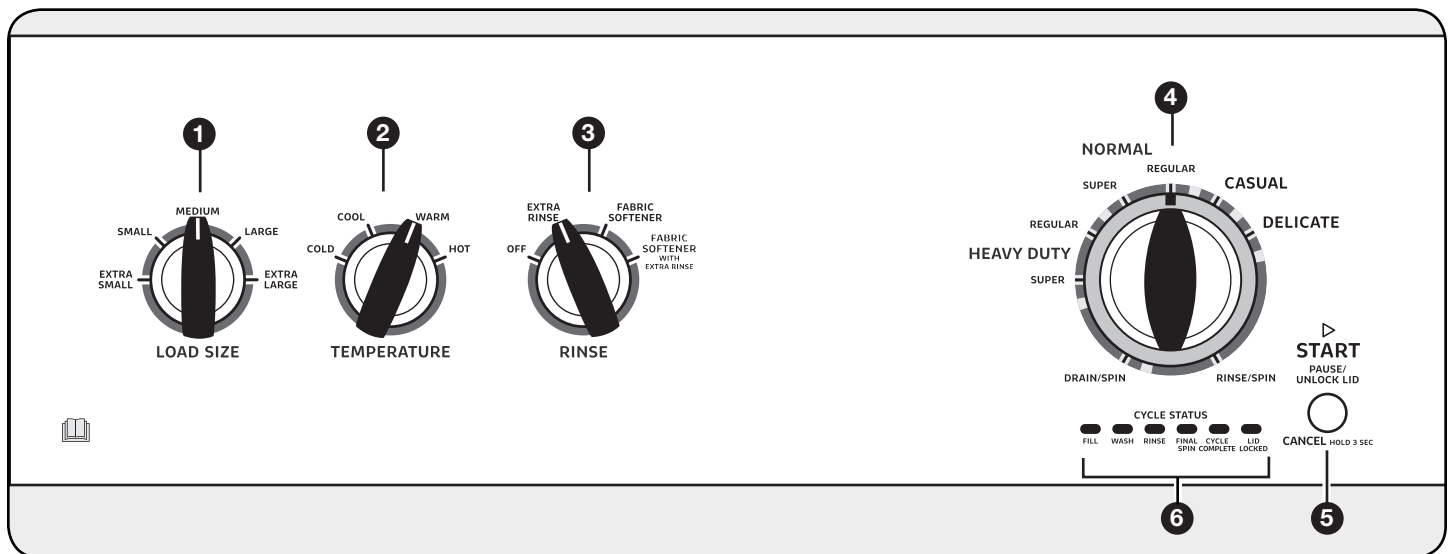

No todas las características y opciones están disponibles en todos los modelos. La apariencia puede variar.

1 LOAD SIZE (TAMAÑO DE LA CARGA)

Seleccione el ajuste más adecuado para su carga. En el nivel de agua para carga Extrapequeña (Extra Small) se agregará una pequeña cantidad de agua para las cargas pequeñas y en el de Extragrande (Extra Large) se agregará la mayor cantidad de agua para las cargas grandes o voluminosas. Los artículos deben moverse libremente. El cargar de manera apretada puede resultar en un rendimiento de limpieza insuficiente e incrementar la formación de arrugas y los enredos.

2 TEMPERATURE (TEMPERATURA)

El control de Temperatura (Temperature) detecta y mantiene temperaturas de agua uniformes, regulando el agua fría y caliente que entra.

Seleccione una temperatura de lavado según el tipo de tela que esté lavando y el nivel de suciedad. Para obtener los mejores resultados y siguiendo las instrucciones de las etiquetas de las prendas, use el agua de lavado más caliente que las telas puedan resistir.

- El agua tibia y caliente tendrá una temperatura menor a la que su lavadora anterior proveía.
- Aun en un lavado con agua fría y fresca, un poco de agua tibia puede agregarse a la lavadora para mantener una temperatura mínima.

3 RINSE OPTIONS (ENJUAGUE OPCIONES) (EN ALGUNOS MODELOS)

Las siguientes opciones se pueden añadir a la mayoría de los ciclos.

EXTRA RINSE (ENJUAGUE ADICIONAL)

Esta opción se puede usar para agregar automáticamente un segundo enjuague a la mayoría de los ciclos.

FABRIC SOFTENER (SUAVIZANTE DE TELAS)

Esta opción deberá ser seleccionada si va a usar suavizante de telas durante un ciclo. La misma asegura que el suavizante de telas sea agregado en el momento apropiado durante el enjuague, para que se distribuya uniformemente.

FABRIC SOFTENER WITH EXTRA RINSE (SUAVIZANTE DE TELAS CON ENJUAGUE ADICIONAL)

Esta opción combina las opciones de Suavizante de telas (Fabric Softener) y Enjuague adicional (Extra Rinse).

4 PERILLA DE CICLOS DE LAVADO

Use la perilla de ciclos de lavado para seleccionar entre los ciclos disponibles en su lavadora. Gire la perilla de ciclos de lavado para seleccionar un ciclo para su carga. Consulte “Guía de ciclos” para ver descripciones detalladas de los ciclos.

5 BOTÓN DE START/PAUSE/UNLOCK LID (INICIO/PAUSA/DESBLOQUEO DE LA TAPA)

Presiónelo para iniciar el ciclo seleccionado; presiónelo nuevamente para hacer una pausa en el ciclo y desbloquear la tapa.

NOTA: Si la lavadora está exprimiendo, puede tomar varios minutos para que se desbloquee la tapa. Oprima y sostenga por 3 segundos para anular un ciclo.

6 INDICADOR DE LUCES DEL ESTADO DEL CICLO



Las luces de estado del ciclo muestran el progreso de un ciclo. Es posible que note sonidos o pausas en cada etapa del proceso, los cuales son diferentes a los de las lavadoras tradicionales.

SENSING/FILL (Detección/Llenado)



Cuando se presione el botón de START/Pausa/Unlock Lid (Inicio/Pausa/Desbloqueo de la tapa), la lavadora se llenará hasta el nivel de agua seleccionado. Si se cierra la tapa cuando la máquina haya terminado de llenarse, la tapa se bloqueará y la máquina comenzará a funcionar.

Si se abre la tapa cuando el agua deja de ingresar a la máquina, el ciclo no comenzará hasta que la tapa se haya cerrado y se presione el botón de START/Pausa/Unlock Lid (Inicio/Pausa/Desbloqueo de la tapa). Si no ha comenzado el ciclo en menos de 10 minutos de haberse llenado la lavadora con agua, el agua será bombeada hacia fuera de la lavadora.

NOTA: Evite abrir la tapa durante la etapa de detección. El proceso de detección comenzará nuevamente cuando se vuelva a poner en marcha la lavadora. Es posible que la luz de detección se encienda durante los periodos de Soak (Remojo) y Wash (Lavado) del ciclo. Esto es normal. Para volver a poner en marcha la lavadora después de haber abierto la tapa, presione Start (Inicio).

LAVADO (WASH)



Escuchará al agitador moviendo la carga. Los sonidos del motor pueden cambiar en las diferentes etapas del ciclo. El tiempo de lavado está determinado por el nivel de suciedad seleccionado.

ENJUAGUE (RINSE)



Escuchará sonidos similares a los del ciclo de lavado mientras la lavadora enjuaga y mueve la carga. Podrá escuchar el motor encendiéndose brevemente (zumbido corto) para mover la canasta mientras la lavadora se llena. Se agregará suavizante de telas si se ha seleccionado la opción de Suavizante de telas agregado (Fabric Softener). Algunos ciclos usan un enjuague por rociado. Después de desaguar y eliminar el agua del lavado en el exprimido, la lavadora continuará girando y rociando agua durante toda la duración del enjuague.

EXPRIMIDO FINAL / EXPRIMIDO (FINAL SPIN/SPIN)



La lavadora exprime la carga a velocidades cada vez mayores para la remoción adecuada del agua, según el ciclo y la velocidad de exprimido seleccionados.

CICLO TERMINADO (CYCLE COMPLETE)



Una vez que se haya terminado el ciclo, se encenderá esta luz. Saque la carga de inmediato para obtener los mejores resultados.

TAPA BLOQUEADA (LID LOCKED)

Para obtener velocidades más rápidas de exprimido, la tapa se bloqueará y se encenderá la luz de Bloqueo de la tapa (Lid Locked). Cuando esta luz está encendida, la tapa está asegurada y no se puede abrir. Cuando esta luz está parpadeando, la lavadora está en una pausa. Cuando la luz está apagada, la tapa puede abrirse.

Si necesita abrir la tapa, presione Inicio/Pausa/Desbloqueo de la tapa (START/Pause/Unlock Lid). La tapa se desbloqueará una vez que se haya detenido el movimiento de la lavadora. Esto puede tomar varios minutos si la carga estaba exprimiéndose a alta velocidad. Oprima Inicio/Pausa/Desbloqueo de la tapa (Start/Pause/Unlock Lid) nuevamente para reanudar el ciclo.

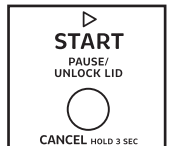
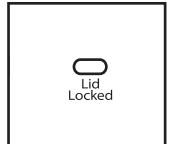

GUÍA DE CICLOS

Para lograr el mejor cuidado de las telas, elija el ciclo que sea el más adecuado para la carga que va a lavar. No todos los ciclos y opciones están disponibles en todos los modelos.

Artículos a lavar:	Ciclo:	Temperatura*:	Velocidad de exprimido:	Detalles de los ciclos:
Telas con suciedad profunda	Muy intenso super (Heavy Duty Super)	Caliente (Hot) Tibia (Warm) Fresca (Cool) Fría (Cold)	Alta (High)	Provee el tiempo y la acción de lavado máximos para remover las manchas y la suciedad intensas. Use este ciclo para artículos resistentes o con suciedad muy profunda.
Telas resistentes, prendas que no destiñen, toallas y pantalones de mezclilla	Súper intenso Común (Heavy Duty Regular)	Caliente (Hot) Tibia (Warm) Fresca (Cool) Fría (Cold)	Alta (High)	Use este ciclo para artículos resistentes o con suciedad muy profunda. Este ciclo presenta un enjuague con rociado.
Telas de algodón, lino, sábanas y cargas de prendas mezcladas	Normal Super	Caliente (Hot) Tibia (Warm) Fresca (Cool) Fría (Cold)	Alta (High)	Provee un tiempo y acción de lavado prolongados para los artículos de algodón con suciedad intensa o resistentes. Este ciclo presenta un enjuague con rociado.
Telas de algodón, lino, sábanas y cargas de prendas mezcladas	Normal Común (Normal Regular)	Caliente (Hot) Tibia (Warm) Fresca (Cool) Fría (Cold)	Alta (High)	Use este ciclo para las prendas de algodón y cargas de telas mixtas con suciedad normal. Este ciclo usa un enjuague con rociado.
Telas inarrugables, de algodón, planchado permanente, lino y telas sintéticas	Informal (Casual)	Caliente (Hot) Tibia (Warm) Fresca (Cool) Fría (Cold)	Baja (Low)	Use este ciclo para lavar cargas con telas inarrugables como camisas deportivas, blusas, ropa de oficina informal, fibras de planchado permanente y mezclas.
Artículos de seda lavables, lencería, lana lavable	Ropa delicada (Delicate)	Caliente (Hot) Tibia (Warm) Fresca (Cool) Fría (Cold)	Baja (Low)	Use este ciclo para lavar prendas con suciedad ligera cuya etiqueta de cuidado indique que se use el ciclo "Sedas lavables a máquina" o "Suave". Coloque los artículos pequeños en bolsas de malla para prendas antes de lavarlos. Este ciclo presenta un enjuague con rociado.
Trajes de baño y artículos que deban enjuagarse sin detergente	Enjuague / Exprimido (Rinse/Spin)	Enjuague con agua fría solamente (Cold Rinse only)	Alta (High)	Combina un enjuague y un exprimido a alta velocidad para las cargas que requieran un ciclo de enjuague adicional o para terminar de lavar una carga después de un corte de corriente. Úselo también para las cargas que solamente necesitan enjuagarse.
Artículos lavados a mano o artículos empapados	Desagüe/ exprimido (Drain/Spin)	N/A	Alta (High)	Este ciclo usa un exprimido para acortar los tiempos de secado de las telas pesadas o para los artículos de cuidado especial que se laven a mano. Use este ciclo para desaguar la lavadora después de anular un ciclo o para completar un ciclo después de un corte de corriente.

NOTA: Asegúrese de seleccionar Suavizante de telas (Fabric Softener Options) si va a agregar suavizante de telas a la carga.

*Todos los enjuagues son con agua fría.

USO DE SU LAVADORA

⚠️ ADVERTENCIA



Peligro de Incendio

Nunca coloque en la lavadora artículos que estén humedecidos con gasolina o cualquier otro líquido inflamable.

Ninguna lavadora puede eliminar completamente el aceite.

No seque ningún artículo que haya tenido alguna vez cualquier tipo de aceite (incluyendo aceites de cocina).

No seguir estas instrucciones puede ocasionar la muerte, explosión o incendio.

⚠️ ADVERTENCIA



Peligro de choque eléctrico

Enchufe en un contacto con conexión a tierra.

No quite la terminal de conexión a tierra.

No use un adaptador.

No use un cable eléctrico de extensión.

No seguir estas instrucciones puede ocasionar la muerte, incendio o choque eléctrico.

1. Separe y prepare su ropa

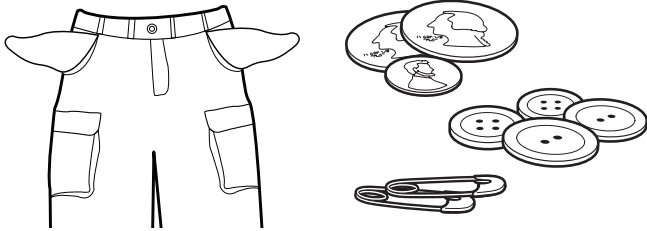

- Vacíe los bolsillos. Las monedas, los botones o cualquier objeto pequeño suelto puede pasar por debajo del agitador y atorarse, provocando sonidos no esperados.
- Separe los artículos según el ciclo recomendado, la temperatura del agua y la resistencia a perder el color.
- Separe los artículos con mucha suciedad de los que tienen poca suciedad.
- Separe los artículos delicados de las telas resistentes.
- No seque los artículos si aún hay manchas después del lavado, ya que el calor puede hacer las manchas permanentes.
- Trate las manchas inmediatamente.
- Cierre los zípers, abroche los ganchos, ate los cordones y las fajas, y quite los adornos y ornamentos que no sean lavables.
- Remiende lo que esté roto y desgarrado para evitar más daños a los artículos durante el lavado.

Consejos útiles:

- Cuando lave artículos a prueba o resistentes al agua, colóquelos de modo parejo.
- Use bolsas de malla para prendas, para ayudar a prevenir los enredos cuando lave artículos delicados o pequeños.
- Vuelva al revés las prendas de tejido para evitar que se formen motitas. Separe las prendas que sueltan pelusa de las que la atraen. A las prendas de telas sintéticas, los tejidos, y la pana se les pegará la pelusa de las toallas, los tapetes y la felpilla.

NOTA: Siempre lea y siga las instrucciones en las etiquetas de cuidado de las telas para evitar daños a sus prendas.

2. Agregue detergente

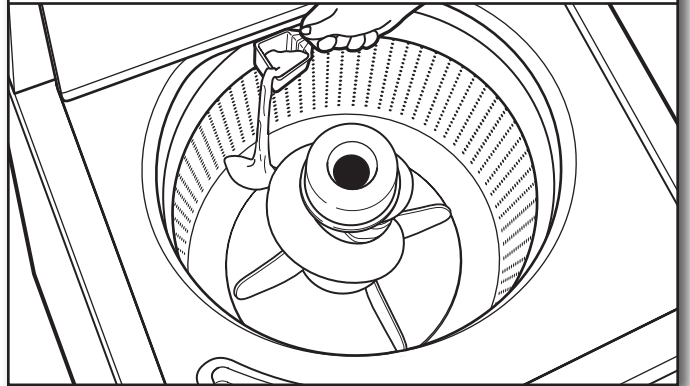

Agregue una cantidad medida de detergente en el fondo de la canasta de la lavadora antes de agregar las prendas. Si va a usar un producto para realzar el lavado, como Oxi o blanqueador no decolorante, agréguelo también al fondo de la canasta de lavado.

IMPORTANTE: Siga las instrucciones del fabricante para determinar la cantidad de detergente que debe usar.

3. Cargue las prendas en la lavadora

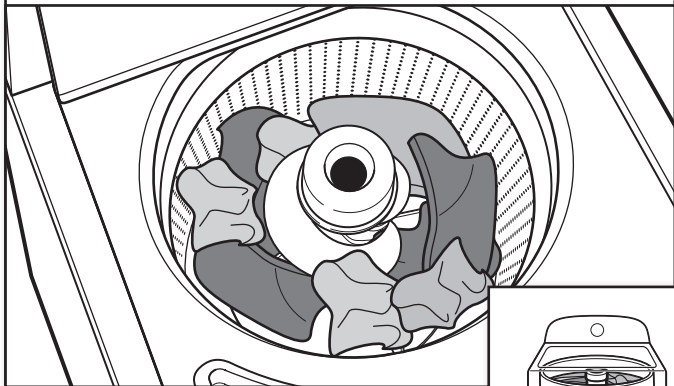

Cargue las prendas de modo uniforme en montones flojos alrededor de la pared de la canasta. Para obtener los mejores resultados, no cargue la ropa de manera apretada. No envuelva los artículos grandes tales como sábanas alrededor del agitador; cárguelos en montones flojos alrededor de la pared de la canasta. Pruebe mezclar artículos de distintos tamaños para que éstos se enreden menos.

IMPORTANTE: No cargue la lavadora de manera apretada ni coloque los artículos a la fuerza en la misma. Para obtener una mejor limpieza y para reducir la formación de arrugas y enredos, los artículos deben moverse libremente.

4. Agregue blanqueador líquido con cloro al depósito

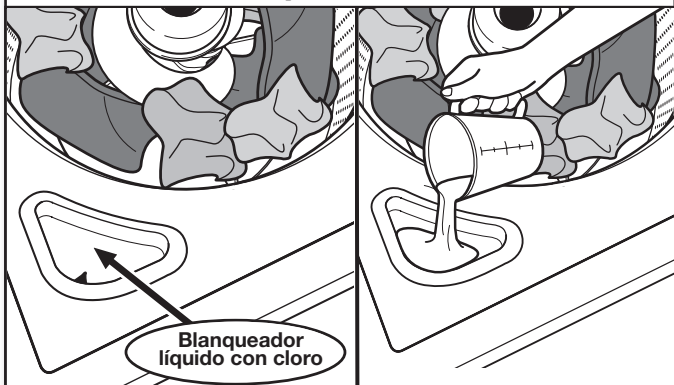

No sobrellene, diluya ni utilice más de 236 ml (1 taza). No utilice blanqueador no decolorante ni productos Oxi en el mismo ciclo con blanqueador líquido con cloro.

5. Agregue suavizante de telas al depósito (en algunos modelos)

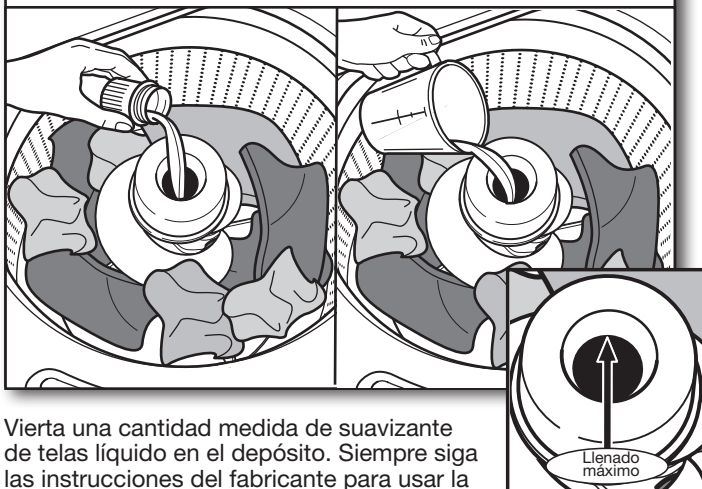

Vierta una cantidad medida de suavizante de telas líquido en el depósito. Siempre siga las instrucciones del fabricante para usar la cantidad correcta de suavizante de telas según el tamaño de la carga.

Diluya el suavizante líquido de telas llenando el depósito con agua tibia hasta que el líquido llegue a la parte inferior del borde. Vea las flechas de la línea máxima de llenado. Luego seleccione la opción de Suavizante de telas (Fabric Softener) o la de Suavizante de telas con Enjuague adicional (Fabric Softener with Extra Rinse).

IMPORTANTE: La opción de Suavizante de telas (Fabric Softener) se debe seleccionar para asegurar la distribución apropiada en el momento oportuno durante el ciclo.

Cómo agregar manualmente el suavizante de telas líquido a la carga de lavado

Durante el último enjuague, espere hasta que la lavadora se haya llenado por completo, presione el botón de INICIO/Pausa/Desbloqueo de la tapa (START/Pause/Unlock Lid) para hacer una pausa en la lavadora. Levante la tapa y agregue la cantidad medida recomendada de suavizante de telas líquido. No permita que el suavizante de telas líquido se derrame, salpique, gotee o corra dentro de la canasta ni sobre la carga. No utilice más de la cantidad recomendada. Cierre la tapa y presione el botón de INICIO/Pausa/Desbloqueo de la tapa (START/Pause/Unlock Lid) nuevamente para poner en marcha la lavadora.

IMPORTANTE: La opción de Suavizante de telas (Fabric Softener) debe estar seleccionada, para asegurar la distribución adecuada del suavizante de telas durante la etapa de enjuague del ciclo.

6. Seleccione un ciclo

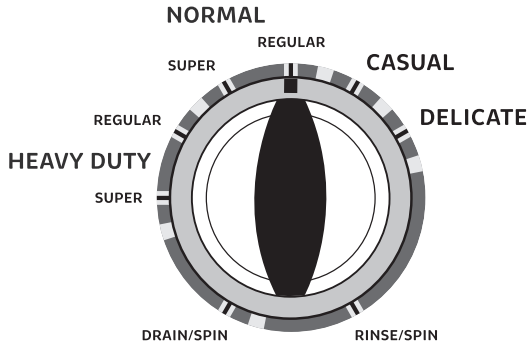

Gire la perilla de los ciclos para elegir su ciclo de lavado. Para obtener más información, vea "Guía de ciclos".

7. Seleccione el Tamaño de la carga (LOAD SIZE)

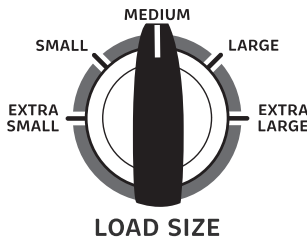

Seleccione el ajuste de tamaño de carga que sea el más adecuado para su carga. Con el ajuste Extrapequeño (Extra Small) se agregará una pequeña cantidad de agua para las cargas pequeñas y con Extragrande (Extra Large) se agregará la mayor cantidad de agua para las cargas grandes o voluminosas. Los artículos deben moverse libremente.

8. Seleccione la Temperatura (TEMPERATURE)

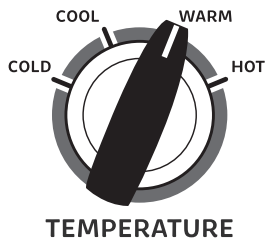

Una vez que haya seleccionado un ciclo, seleccione la temperatura de lavado deseada girando la perilla de Temperatura (Temperature) hacia el ajuste apropiado, según la carga. Todos los enjuagues son con agua fría del grifo.

NOTA: Siempre lea y siga las instrucciones en las etiquetas de cuidado de las telas para evitar daños a sus prendas.

Temperatura de lavado	Telas sugeridas
Hot (Caliente) Se agrega un poco de agua fría para ahorrar energía. El agua estará más fría que la del ajuste de agua caliente de su calentador de agua.	Ropa blanca y de color pastel Prendas durables Suciedad profunda
Warm (Tibia) Se agregará un poco de agua fría, de modo que el agua estará más fría que el agua provista por su lavadora anterior.	Colores vivos Suciedad entre moderada y ligera
Cool (Fresca) Es posible que se agregue agua tibia para ayudar a remover la suciedad y disolver el detergente.	Colores que destiñen o se opacan Suciedad ligera
Cold (Fría) Ésta es la temperatura del agua de su grifo. Si el agua fría del grifo está muy fría, puede que se agregue agua tibia para ayudar con la remoción de suciedad y para disolver el detergente.	Colores oscuros que destiñen o que se opacan Suciedad ligera

9. Seleccione las opciones

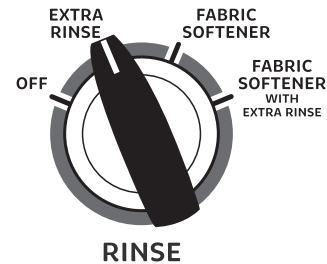

Seleccione las opciones que desee para el ciclo. Si va a utilizar suavizante de telas, asegúrese de seleccionar una de las opciones de Suavizante de telas (Fabric Softener).

10. Presione INICIO/Pausa/Desbloqueo de la tapa (START/Pause/Unlock) para comenzar el ciclo de lavado



Presione el botón de Inicio/Pausa/Desbloqueo de la tapa (START/Pause/Unlock Lid) para comenzar el ciclo de lavado. Cuando se haya terminado el ciclo, se encenderá la luz indicadora de Ciclo terminado (CYCLE COMPLETE). Saque las prendas inmediatamente después de que se haya terminado el ciclo para evitar olores, reducir la formación de arrugas y evitar que se herrumbren los ganchos de metal, zippers y broches a presión.

Cómo desbloquear la tapa para agregar prendas

Si usted necesita abrir la tapa para agregar 1 ó 2 prendas que se le hayan olvidado:

Presione INICIO/Pausa/Desbloqueo de la tapa (START/Pause/Unlock Lid); la tapa se desbloqueará una vez que la lavadora haya dejado de moverse. Esto puede tomar varios minutos si la carga estaba exprimiéndose a alta velocidad. Luego cierre la tapa y presione nuevamente INICIO/Pausa/Desbloqueo de la tapa (START/Pause/Unlock Lid) para volver a comenzar el ciclo.

Si se deja la tapa abierta por más de 10 minutos, el agua será drenada automáticamente.

MANTENIMIENTO DE LA LAVADORA

MANGUERAS DE ENTRADA DE AGUA

Reemplace las mangueras de entrada después de 5 años de uso para reducir el riesgo de que fallen. Inspeccione periódicamente y cambie las mangueras si se hallan protuberancias, torceduras, cortes, desgaste o pérdidas de agua.

Cuando reemplace sus mangueras de entrada de agua, anote la fecha de reposición en la etiqueta con un marcador permanente.

CUIDADO DE LA LAVADORA

Recomendaciones para ayudar a que su lavadora limpie y rinda de la mejor manera

1. Siempre siga las instrucciones del fabricante del detergente sobre la cantidad que debe usar. Nunca use más de la cantidad recomendada, ya que puede acelerar la acumulación de residuos de detergente y suciedad en la lavadora, lo que puede causar un olor no deseado.
2. Use a veces lavados con agua tibia o caliente (no solamente lavados con agua fría), ya que los mismos pueden hacer un mejor trabajo al controlar el ritmo en el cual se acumulan la suciedad y el detergente.
3. Deje siempre la tapa de la lavadora abierta entre un uso y otro, para ayudar a que se seque la lavadora y evitar la acumulación de residuos causantes de olores.

Limpieza de la lavadora de carga superior

Lea estas instrucciones completamente antes de comenzar el proceso de limpieza de rutina que se recomienda a continuación. Este procedimiento de mantenimiento de la lavadora deberá efectuarse una vez al mes o cada 30 ciclos de lavado como mínimo, lo primero que ocurra, para controlar el ritmo en el cual puedan acumularse la suciedad y el detergente en la lavadora.

Cómo limpiar el interior de la lavadora

Para mantener la lavadora libre de olores, siga las instrucciones de uso detalladas arriba y utilice este procedimiento mensual de limpieza que recomendamos a continuación:

Ciclo recomendado para limpiar la lavadora

Consulte la sección "Guía de ciclos" para seleccionar el mejor ciclo para la limpieza del interior de la lavadora. Utilice este ciclo con el blanqueador líquido con cloro como se describe a continuación.

Comience el procedimiento

1. Procedimiento con blanqueador con cloro:

- a. Abra la tapa de la lavadora y saque la ropa o artículos de la misma.
- b. Agregue 236 mL (1 taza) de blanqueador líquido con cloro al depósito del blanqueador.
NOTA: El usar más blanqueador líquido con cloro de lo recomendado anteriormente puede ocasionar daños en la lavadora con el paso del tiempo.
- c. Cierre la tapa de la lavadora.
- d. No agregue detergente ni ningún otro producto químico a la lavadora cuando siga este procedimiento.
- e. Seleccione el ciclo recomendado para la limpieza del interior de la lavadora.
- f. Presione el botón Desbloqueo de la tapa (START/Pause/Unlock Lid) para comenzar el ciclo.

NOTA: Para obtener los mejores resultados, no interrumpa el ciclo. Si debe interrumpir el ciclo, presione Inicio/Pausa/Desbloqueo de la tapa (START/Pause/Unlock Lid) una o dos veces (según el modelo). Después de que se detenga, ponga en marcha un ciclo de Enjuague y exprimido (RINSE / SPIN) para enjuagar el limpiador de la lavadora.

CUIDADO DE LA LAVADORA (SUITE.)

Limpieza de los depósitos

Después de usar la lavadora durante cierto tiempo, es posible que encuentre acumulación de residuos en los depósitos de la misma. Para quitar los restos de los depósitos, límpielos con un paño húmedo y seque con una toalla. No intente sacar los depósitos ni el borde para la limpieza. Los depósitos y el borde no se pueden sacar. Si su modelo tiene un cajón de depósito, sin embargo, saque el cajón y límpielo antes o después de poner en marcha el ciclo de Limpiar la lavadora (Clean Washer). Use un limpiador multiuso para superficies, si es necesario.

Cómo limpiar el exterior de la lavadora

Use un paño suave y húmedo o una esponja para limpiar cualquier derrame.

Utilice sólo limpiadores o jabones suaves para limpiar las superficies externas de la lavadora.

IMPORTANTE: Para evitar dañar el acabado de la lavadora, no use productos abrasivos.

CUIDADO DURANTE LA FALTA DE USO Y LAS VACACIONES

Ponga a funcionar su lavadora únicamente cuando esté en casa. Si va a mudarse o no va a usar la lavadora durante cierto período, siga esos pasos:

1. Desenchufe la lavadora o desconecte el suministro de energía a la misma.
2. Cierre el suministro de agua a la lavadora para evitar inundaciones debidas a aumentos en la presión del agua.

CUIDADO PARA EL ALMACENAMIENTO DURANTE EL INVIERNO

IMPORTANTE: Para evitar daños, instale y guarde la lavadora en un lugar donde no se congele. Debido a que queda un poco de agua en las mangueras, el congelamiento de la misma podría dañar la lavadora. Si va a almacenar o mover su lavadora durante una temporada de invierno riguroso, acondiciónela para el invierno.

Para acondicionar la lavadora para el invierno:

1. Cierre ambos grifos de agua; desconecte y escurra el agua de las mangueras de entrada.
2. Vierta un 1 L (1 cuarto) de anticongelante tipo R.V. en la canasta y ponga a funcionar la lavadora en un ciclo de Enjuague / exprimido (RINSE / SPIN) durante unos 30 segundos para mezclar el anticongelante con el agua restante.
3. Desenchufe la lavadora o desconecte el suministro de energía.

TRANSPORTE DE LA LAVADORA

1. Cierre ambos grifos de agua. Desconecte y elimine el agua de las mangueras de entrada de agua.
2. Si se va a trasladar la lavadora durante una temporada de invierno riguroso, siga las instrucciones descritas en Cuidado para el almacenamiento durante el invierno antes de la mudanza.
3. Desconecte el desagüe del sistema de desagüe y drene el agua restante en una olla o cubeta. Desconecte la manguera de desagüe de la parte posterior de la lavadora.
4. Desenchufe el cable eléctrico.
5. Ponga las mangueras de entrada y la manguera de desagüe en el interior de la canasta de la lavadora.
6. Pase el cable eléctrico sobre el borde y colóquelo dentro de la canasta de la lavadora.
7. Coloque la bandeja de empaque de los materiales de envío originales nuevamente en el interior de la lavadora. Si no cuenta con bandeja de empaque, coloque frazadas o toallas pesadas en la abertura de la canasta. Cierre la tapa y coloque cinta sobre la misma hacia el frente a la lavadora. Mantenga la tapa pegada con cinta adhesiva hasta que se coloque la lavadora en su nuevo lugar.

CÓMO REINSTALAR O USAR LA LAVADORA NUEVAMENTE

Para reinstalar la lavadora después de la falta de uso, vacaciones, almacenamiento durante el invierno o mudanza:

1. Consulte las Instrucciones de instalación para ubicar, nivelar y conectar la lavadora.
2. Antes de usar la lavadora nuevamente, póngala a funcionar siguiendo el procedimiento recomendado a continuación:

Para volver a usar la lavadora:

1. Deje correr el agua por los tubos y las mangueras. Vuelva a conectar las mangueras de entrada de agua. Abra ambos grifos de agua.

⚠ ADVERTENCIA



Peligro de choque eléctrico

Enchufe en un contacto con conexión a tierra.

No quite la terminal de conexión a tierra.

No use un adaptador.

No use un cable eléctrico de extensión.

No seguir estas instrucciones puede ocasionar la muerte, incendio o choque eléctrico.

2. Enchufe la lavadora o reconecte el suministro de energía.
3. Ponga a funcionar la lavadora en el ciclo de Informal común (Casual Regular) para limpiarla y para quitar el anticongelante, de haberlo usado. Use la mitad de la cantidad de detergente recomendada por el fabricante para una carga de tamaño mediano.

SOLUCIÓN DE PROBLEMAS

Pruebe primero las soluciones aquí sugeridas y posiblemente se evite el costo de una visita de servicio técnico.

Si experimenta lo siguiente	Causas posibles	Solución
Vibración o desequilibrio		
Verifique lo siguiente para la instalación adecuada o vea la sección "Uso de la lavadora".	Es posible que las patas no estén haciendo contacto con el piso y no estén aseguradas.	Las patas frontales y posteriores deberán hacer contacto firme con el piso y la lavadora deberá estar nivelada para funcionar adecuadamente. Las tuercas fijadoras deberán estar firmes contra la parte inferior de la carcasa.
	Es posible que la lavadora no esté nivelada.	Revise si el piso está irregular o hundido. Si el piso no está parejo, el colocar una pieza de madera de 19 mm (3/4") debajo de la lavadora reducirá el sonido.
		Vea "Nivelación de la lavadora" en las Instrucciones de instalación.
	La carga podría estar desequilibrada.	
Lave cargas más pequeñas para reducir el desequilibrio.		
No cargue de manera apretada. Evite lavar un solo artículo.		
Use el ciclo Común normal (Normal Regular) y el tamaño decarga Extragrande (Extra Large) o Grande (Large) para los artículos muy grandes no absorbentes, tales como edredones y chaquetas con relleno de poliéster.		
Ruidos		
Chasquidos o ruidos metálicos	Objetos atrapados en el sistema de desagüe de la lavadora.	Vacíe los bolsillos antes del lavado. Los artículos sueltos, tales como monedas, podrían caer entre la canasta y la tina o bloquear la bomba. Tal vez sea necesario solicitar servicio técnico para quitar los artículos.
		Es normal escuchar el ruido de los artículos de metal en las prendas, tales como broches a presión de metal, hebillas o cierres, cuando tocan la canasta.
Gorgoteo o zumbido	La lavadora puede estar desaguándose.	Es normal escuchar que la bomba haga un sonido continuo de zumbido, con gorgoteos periódicos o repentinos, a medida que salen los últimos restos de agua durante los ciclos de Desagüe/Exprimido (Drain/Spin).
Zumbido	Es posible que esté en marcha una detección de la carga.	Puede ser que escuche el zumbido de los giros de detección después de haber puesto en marcha la lavadora. Esto es normal.
Fugas de agua		
Verifique que lo siguiente esté instalado adecuadamente:	La lavadora no está nivelada.	Es posible se salpique agua de la canasta si la lavadora no está nivelada. Verifique que la carga no esté desequilibrada ni se haya cargado apretada.
	Las mangueras de llenado no están bien sujetas.	Apriete la conexión de la manguera de llenado.
	Arandelas de la manguera de llenado	Cerciórese de que estén debidamente colocadas las cuatro arandelas planas de las mangueras de llenado.
	Conexión de la manguera de desagüe	Jale la manguera de desagüe de la carcasa de la lavadora y asegúrela correctamente al tubo vertical o a la tina de lavadero.
		No coloque cinta adhesiva sobre la abertura del desagüe.
	Revise la plomería de la casa para ver si hay fugas o si el fregadero o el desagüe está obstruido.	Es posible que el agua se salga de un lavadero o tubo vertical bloqueado. Revise toda la plomería de la casa y fíjese si hay fugas de agua (tinas de lavadero, tubo de desagüe, tubos de agua y grifos).
No se ha cargado la lavadora según lo recomendado.	El cargar inadecuadamente puede hacer que la canasta quede desalineada y que salpique agua fuera de la tina. Vea "Uso de su lavadora" para las instrucciones de carga.	

SOLUCIÓN DE PROBLEMAS

⚠ ADVERTENCIA



Peligro de choque eléctrico

Enchufe en un contacto con conexión a tierra.

No quite la terminal de conexión a tierra.

No use un adaptador.

No use un cable eléctrico de extensión.

No seguir estas instrucciones puede ocasionar la muerte, incendio o choque eléctrico.

Pruebe primero las soluciones aquí sugeridas y posiblemente se evite el costo de una visita de servicio técnico.

Si experimenta lo siguiente	Causas posibles	Solución
La lavadora no funciona como se esperaba		
La lavadora no funciona o no llena, la lavadora se detiene o la luz del lavado permanece encendida (lo que indica que la lavadora no pudo llenarse apropiadamente)	Verifique si hay el suministro adecuado de agua.	Deberán sujetarse ambas mangueras y tener flujo de agua a la válvula de entrada.
		Los grifos de agua fría y caliente deben estar abiertos.
		Revise que los filtros de la válvula de entrada no se hayan obstruido.
		Revise si hay torceduras en las mangueras de entrada, las cuales pueden restringir el flujo de agua.
	Verifique que el suministro eléctrico sea el adecuado.	Conecte el cable eléctrico a un contacto de pared de conexión a tierra.
		No use un cable eléctrico de extensión.
		Cerciórese de que haya suministro eléctrico en el contacto.
		Reposicione el cortacircuitos si se ha disparado. Reemplace los fusibles que se hayan quemado. NOTA: Si los problemas continúan, contacte a un electricista.
	Funcionamiento normal de la lavadora.	La tapa deberá estar cerrada para que funcione la lavadora.
		La lavadora hará una pausa durante ciertas fases del ciclo. No interrumpa el ciclo.
Puede ser que la lavadora se haya cargado de manera apretada.	Saque varios artículos, vuelva a arreglar la carga uniformemente en la canasta y agregue detergente. Cierre la tapa y presione INICIO/Pausa/Desbloqueo de la tapa (START/Pause/Unlock Lid).	
	No agregue más de 1 ó 2 artículos adicionales después de que haya comenzado el ciclo, para evitar cargar de manera apretada o desequilibrar la lavadora.	
La lavadora no desagua/ exprime, las cargas todavía están mojadas o la luz de exprimido permanece encendida (lo que indica que la lavadora no pudo drenar el agua en menos de 10 minutos)	Vacíe los bolsillos y use bolsas para prendas para los artículos pequeños.	Es posible que los artículos pequeños hayan quedado atrapados en la bomba o entre la canasta y la tina, lo que puede enlentecer el desagüe.
	Use un ciclo con una velocidad baja de exprimido.	Los ciclos con velocidades de exprimido más bajas quitan menos agua que los ciclos con velocidades de exprimido más altas. Use el ciclo/la velocidad de exprimido recomendado para la prenda. Para remover el agua adicional de la carga, seleccione Desagüe/exprimido (Drain/Spin). Tal vez deba reacomodarse la carga para permitir una distribución uniforme de la carga en la canasta.

SOLUCIÓN DE PROBLEMAS

Pruebe primero las soluciones aquí sugeridas y posiblemente se evite el costo de una visita de servicio técnico.

Si experimenta lo siguiente	Causas posibles	Solución
La lavadora no funciona como se esperaba (cont.)		
La lavadora no desagua/ exprime, las cargas todavía están mojadas o la luz de exprimido permanece encendida (lo que indica que la lavadora no pudo drenar el agua en menos de 10 minutos) (cont.)	La lavadora puede estar cargada de manera apretada o desequilibrada.	El cargar apretadamente o las cargas desequilibradas no permitirán que la lavadora exprima correctamente, dejando la carga más mojada de lo normal. Distribuya la carga mojada de modo uniforme para que pueda girar en equilibrio. Seleccione el ciclo de Desagüe/Exprimido (Drain/Spin) para sacar el agua en exceso. Vea "Uso de la lavadora" para obtener recomendaciones sobre cómo cargar.
	Revise la plomería para ver si está instalada correctamente la manguera de desagüe. La manguera de desagüe se extiende dentro del tubo vertical más de 114 mm (4,5").	Revise la manguera de desagüe para ver si está instalada correctamente. Use el molde de la manguera de desagüe y sujételo bien al tubo vertical o a la tina. No ponga cinta adhesiva sobre la abertura del desagüe. Baje la manguera de desagüe si el extremo está a más de 1,25 m (4') por encima del piso. Quite lo que esté obstruyendo la manguera de desagüe.
	Se ha agregado demasiado detergente, ocasionando espuma excesiva que enlentece o detiene el desagüe y el exprimido.	Mida siempre el detergente y siga las instrucciones del mismo para su carga. Para quitar el exceso de espuma, seleccione Enjuague y exprimido (Rinse / Spin). No agregue detergente.
Partes secas en la carga después del ciclo	Los exprimidos a alta velocidad quitan mayor humedad que en las lavadoras tradicionales de carga superior.	Las altas velocidades de exprimido, combinadas con el flujo de aire durante el exprimido final, pueden hacer que partes de los artículos que están cerca de la parte superior de la carga se sequen durante el exprimido final. Esto es normal.
Temperaturas incorrectas o equivocadas de lavado o enjuague	Verifique si hay el suministro adecuado de agua.	Cerciórese de que no estén invertidas las mangueras de entrada de agua caliente y agua fría.
		Ambas mangueras deberán sujetarse a la lavadora y al grifo, y deberán tener flujo de agua caliente y fría a la válvula de entrada.
		Revise que los filtros de la válvula de entrada no estén obstruidos.
	Enderece las torceduras que pueda haber en las mangueras.	
Temperaturas de lavado con control de ahorro de energía.	Esta lavadora usa temperaturas de agua y enjuague más frías que su lavadora anterior. Esto incluye lavados con agua no tan tibia ni tan caliente.	
La carga no está enjuagada	Verifique si hay el suministro adecuado de agua.	Cerciórese de que no estén invertidas las mangueras de entrada de agua caliente y agua fría.
		Deberán sujetarse ambas mangueras y tener flujo de agua a la válvula de entrada.
		Deberán estar abiertos los grifos de agua fría y caliente.
		Es posible que estén obstruidos los filtros de la válvula de entrada en la lavadora.
		Enderece las torceduras que pueda haber en la manguera de entrada.
	Se está usando demasiado detergente.	Es posible que la espuma ocasionada por usar mucho detergente impida que la lavadora funcione correctamente. Mida siempre el detergente y siga las instrucciones del mismo según el tamaño de la carga y el nivel de suciedad.
	No se ha cargado la lavadora según lo recomendado.	La lavadora es menos eficaz en el enjuague cuando la carga está apretada.
		Cargue las prendas de modo uniforme en montones flojos alrededor de la pared de la canasta. Cargue solamente con artículos secos.
Use el ciclo diseñado para las telas que se van a lavar.		
Se está usando una selección de tamaño de carga muy pequeña/un nivel de agua muy bajo.	Agregue solamente 1 ó 2 artículos después de que la lavadora haya comenzado.	
Se está usando una selección de tamaño de carga muy pequeña/un nivel de agua muy bajo.	Elija un tamaño de carga (nivel de agua) que sea adecuado para la carga que se va a lavar.	

SOLUCIÓN DE PROBLEMAS

Pruebe primero las soluciones aquí sugeridas y posiblemente se evite el costo de una visita de servicio técnico.

Si experimenta lo siguiente	Causas posibles	Solución
La lavadora no funciona como se esperaba (cont.)		
Hay arena, pelo de mascotas, pelusa, etc. en la carga después del lavado	La arena, el pelo de mascotas, la pelusa o los restos de detergente o blanqueador excesivos pueden requerir enjuague adicional.	Agregue un Enjuague adicional (Extra Rinse) al ciclo seleccionado (en algunas modelos).
La carga está enredada	No se ha cargado la lavadora según lo recomendado.	Vea la sección "Uso de la lavadora".
		Seleccione un ciclo con una acción de lavado y velocidad de exprimido más lenta; los artículos estarán más mojados que aquellos que usan un exprimido a velocidad más alta. Consulte la "Guía de ciclos" para ver cuál es el mejor ciclo para su carga.
		Cargue las prendas de modo uniforme en montones flojos alrededor de la pared de la canasta.
		Reduzca los enredos mezclando diferentes tipos de artículos en la carga. Use el ciclo recomendado para el tipo de prendas que se van a lavar.
No limpia o no quita las manchas	No se ha cargado la lavadora según lo recomendado.	La lavadora es menos eficaz en el enjuague cuando la carga está apretada.
		Cargue las prendas de modo uniforme en montones flojos alrededor de la pared de la canasta. Cargue solamente con artículos secos.
		Agregue solamente 1 ó 2 artículos después de que la lavadora haya comenzado.
	Se ha agregado el detergente sobre la carga.	Agregue el detergente, los productos Oxi y el blanqueador no decolorante al fondo de la canasta antes de poner las prendas en la misma.
	Se está usando una selección de tamaño de carga muy pequeña/un nivel de agua muy bajo.	Elija un tamaño de carga (nivel de agua) que sea adecuado para la carga que se va a lavar.
	Se está usando demasiado detergente.	Es posible que la espuma ocasionada por usar mucho detergente impida que la lavadora funcione correctamente. Mida siempre el detergente y siga las instrucciones del fabricante según el tamaño de la carga y el nivel de suciedad.
	No está usando el ciclo correcto para el tipo de tela.	Use una opción de ciclo con nivel de suciedad más alto y temperatura de lavado más caliente para mejorar la limpieza.
		Use el ciclo Intenso (Heavy Duty) para una limpieza intensa. Consulte la "Guía de ciclos" para elegir el mejor ciclo para su carga.
	No está usando los depósitos.	Use los depósitos para evitar que el blanqueador con cloro y el suavizante de telas manchen la ropa.
		Cargue los depósitos antes de comenzar un ciclo. Seleccione Suavizante de telas (Fabric Softener) cuando use suavizante de telas.
No agregue productos directamente a la carga.		
No está lavando los colores similares juntos.	Lave los colores similares juntos y quite la carga inmediatamente después de que se termine el ciclo, para evitar la transferencia de tinte.	
Funcionamiento incorrecto del depósito	El depósito está obstruido.	Use solamente blanqueador con cloro líquido en el depósito para el blanqueador. Use solamente suavizante de telas en el depósito para el suavizante de telas.

SOLUCIÓN DE PROBLEMAS

Pruebe primero las soluciones aquí sugeridas y posiblemente se evite el costo de una visita de servicio técnico.

Si experimenta lo siguiente	Causas posibles	Solución	
La lavadora no funciona como se esperaba (cont.)			
Daños en las telas	Había objetos filosos en los bolsillos durante el ciclo de lavado.	Vacíe los bolsillos, cierre los zípers, los broches de presión y los corchetes antes del lavado para evitar enganches y rasgaduras.	
	Es posible que se hayan enredado los cordones y las fajas.	Ate todos los cordones y las fajas antes de comenzar a lavar la carga.	
	Los artículos pueden haberse dañado antes del lavado.	Remiende lo que esté roto y descosido antes del lavado.	
	Si la carga está apretada, las telas pueden dañarse.		Cargue las prendas de modo uniforme en montones flojos alrededor de la pared de la canasta. Cargue solamente con artículos secos.
			Use el ciclo diseñado para las telas que se van a lavar.
			Agregue solamente 1 ó 2 artículos después de que la lavadora haya comenzado.
	El blanqueador líquido con cloro puede haberse agregado incorrectamente.		No vierta el blanqueador líquido con cloro directamente en la carga. Limpie los derrames del blanqueador.
El blanqueador no diluido daña los tejidos. No use más de lo recomendado por el fabricante.			
No coloque los artículos sobre el depósito del blanqueador cuando ponga o quite la ropa de la lavadora.			
Tal vez no se hayan seguido las instrucciones de las etiquetas de las prendas.		Lea y siga siempre las instrucciones de la etiqueta de cuidado proporcionadas por el fabricante de la prenda. Consulte la "Guía de ciclos" para elegir el mejor ciclo para su carga.	
Olores	No se ha hecho el mantenimiento mensual según lo recomendado.	Vea "Cuidado de la Lavadora" en Mantenimiento de la lavadora.	
		Descargue la lavadora en cuanto termine el ciclo.	
	Se está usando demasiado detergente.	Cerciórese de medirlo correctamente. Siga siempre las indicaciones del fabricante. Vea la sección "Cuidado de la Lavadora".	
La luz de Tapa bloqueada (Lid Locked) está destellando	La tapa no está cerrada.	Cierre la tapa. La lavadora no se pondrá en marcha ni se llenará con la tapa abierta.	
	Un ciclo se ha detenido o puesto en pausa con el botón de Inicio/Pausa/Desbloqueo de la tapa (Start/Pause/Unlock Lid).	Puede ser que la lavadora aún esté exprimiendo. La tapa no se desbloqueará hasta que la canasta haya dejado de girar. Esto puede tomar varios minutos si se están lavando cargas grandes o telas pesadas.	

W10549312A

© 2012 Whirlpool.

All rights reserved.

Tous droits réservés.

Todos los derechos reservados.

11/12

Printed in U.S.A.

Imprimé aux USA

Impreso en EE.UU.

استكشاف الأعطال وإصلاحها

عليك بتجربة الحلول المقترحة هنا أولاً لتجنب دفع أي نفقات نظير الاتصال بمركز الخدمة.		
الأعطال	الأسباب المحتملة	الحلول
عدم تشغيل الغسالة كما هو متوقع (تابع).		
التشغيل الخاطئ لدرج توزيع	انسداد درج التوزيع.	استخدم فقط مادة التبييض السائلة التي تحتوي على كلور مع درج توزيع مادة التبييض، ثم قم باستخدام مُنعم الأنسجة مع درج التوزيع الخاص به.
تلف المنسوجات	ترك العناصر الحادة في جيوب الملابس أثناء دورة الغسيل.	قم بإفراغ جيوب الملابس والسحابات والإبزيمات المعدنية أو مشابك الأقفال قبل الغسيل لتجنب تمزق الملابس.
	تشابك الخيوط والأربطة مع بعضها.	قم بربط جميع الأشرطة والأربطة قبل بدء عملية الغسيل.
	قد تتعرض الملابس للتلف قبل غسلها.	قم بإصلاح أي تمزق أو قطع في الخيوط الجانبية قبل الغسيل.
	تلف المنسوجات في حالة تعبئة الغسالة بإحكام.	قم بتحميل الملابس بشكل موزع ومتساوي حول جدار سلّة الغسالة، ثم قم بتحميل الغسالة بالملابس الجافة فقط.
		استخدم الدورة المخصصة حسب نوعية المنسوجات المغسولة.
		قم بإضافة قطعة أو قطعتين إضافيتين من الملابس بعد بدأ تشغيل الغسالة.
الروائح الكريهة	إضافة مادة التبييض السائلة المحتوية على الكلور بطريقة غير صحيحة.	تجنب إضافة مادة التبييض السائلة المحتوية على كلور بشكل مباشر على الملابس، ثم قم بمسح مواد التبييض المنسكية.
		قد يؤدي الاستخدام المفرط لمواد التبييض إلى تلف المنسوجات، لذا تجنب استخدام هذه المواد أكثر من القدر الموصى به من قبل الشركة المصنعة.
		تجنب وضع الملابس فوق درج توزيع المبيض في حالة تحميل الغسالة بالملابس أو عدم تحميلها.
	عدم اتباع إرشادات العناية بالملابس.	احرص دائماً على قراءة واتباع التعليمات الموجودة على ملصق العناية الخاص بالشركة المصنعة. راجع "دليل الدورة" لملائمة الحمولة الخاصة بك مع أفضل دورة.
	عدم إجراء الصيانة الشهرية كما هو موصى به.	راجع "العناية بالغسالة" في صيانة الغسالة.
	الاستخدام المفرط في المنظفات.	قم بإفراغ حمولة الغسالة حال اكتمال الدورة.
وميض مؤشر قفل الغطاء	عدم غلق الغطاء.	تأكد من قياس المقادير المحددة بشكل صحيح، واحرص دائماً على اتباع إرشادات الشركة المصنعة.
	دورة توقفت أو توقفت مؤقتاً باستخدام زر "بدء التشغيل/إيقاف مؤقت/إلغاء القفل" للغطاء.	راجع "العناية بالغسالة".
		أغلق الغطاء؛ لأن الغسالة لن تعمل أو تبدأ في ملء المياه إذا كان الغطاء مفتوحاً.
		قد تكون الغسالة لا تزال قيد التشغيل. لن يفتح قفل الغطاء إلا بعد توقف حركة السلّة. وقد يستغرق هذا عدة دقائق في حالة الحمولات الكبيرة أو المنسوجات الثقيلة.

استكشاف الأعطال وإصلاحها

عليك بتجربة الحلول المقترحة هنا أولاً لتجنب دفع أي نفقات نظير الاتصال بمركز الخدمة.		
الأعطال	الأسباب المحتملة	الحلول
عدم تشغيل الغسالة كما هو متوقع (تابع).		
عدم شطف حمولة الغسيل (تابع).	عدم تعبئة الغسالة بالأسلوب الموصى به.	عندما تكون الغسالة معبأة بإحكام تصبح أقل كفاءة في عملية التجفيف. قم بتحميل الملابس بشكل موزع ومتساوي حول جدار سلة الغسالة، وحملها بالأصناف الجافة فقط. قم باستخدام الدورة المخصصة حسب نوعية المنسوجات المغسولة. قم بإضافة قطعة أو قطعتين إضافيتين من الملابس بعد بدأ تشغيل الغسالة.
وجود حبات الرمال ونسالة المنسوجات وشعر الحيوانات الأليفة وغيره في الحمولة بعد الغسيل.	قد يحتاج وجود الأتربة الكثيفة وشعر الحيوانات الأليفة وبقايا مواد التنظيف إلى إجراء عملية شطف إضافية.	قم بعمل دورة شطف إضافية إلى الدورة المحددة (في بعض الموديلات).
تشابك الملابس	عدم تعبئة الغسالة بالأسلوب الموصى به.	يرجى مراجعة قسم "استخدام الغسالة". في حالة استخدام دورة غسيل وسرعة دوران أبطء، ستكون الملابس أكثر بلاءً من استخدام سرعة دوران أعلى. راجع "دليل الدورة" لملائمة الحمولة الخاصة بك مع أفضل دورة. قم بتحميل الملابس بشكل موزع ومتساوي حول جدار سلة الغسالة. ضع أنواعاً مختلفة من الملابس للحد من عملية التشابك، قم باستخدام الدورة الموصى بها حسب نوعية المنسوجات المغسولة.
عدم تنظيف البقع أو إزالتها	عدم تعبئة الغسالة بالأسلوب الموصى به.	عندما تكون الغسالة معبأة بإحكام تصبح أقل كفاءة في عملية التنظيف. قم بتحميل الملابس بشكل موزع ومتساوي حول جدار سلة الغسالة، لذا قم بتحميل الغسالة بالملابس الجافة فقط. قم بإضافة قطعة أو قطعتين إضافيتين من الملابس بعد بدأ تشغيل الغسالة.
	إضافة المنظفات فوق الملابس.	قم بإضافة المنظفات من نوع منتجات Oxi ومنتجات التبييض غير المؤثرة على الألوان في أسفل سلة الغسالة قبل تحميل الملابس.
	استخدام اختيار حجم حمولة/مستوى مياه منخفض جداً.	قم باختيار حجم الحمولة (مستوى مياه) يطابق الحمولة التي يجري غسلها.
	الاستخدام المفرط للمنظفات.	يؤدي الاستخدام المفرط للمنظفات إلى تكون رغوة تمنع الغسالة من العمل بشكل صحيح، لذا عليك دائماً بقياس مقدار المنظف واتباع إرشادات الجهة المصنعة لاستخدام المنظفات وفقاً لحجم الملابس ودرجة اتساخها.
	عدم استخدام الدورة الملائمة لنوع المنسوجات.	قم بتحديد خيار الدورة الخاصة بدرجة الاتساخ القصوى ودرجة حرارة غسيل أدفاً لتحسين عملية التنظيف.
	عدم استخدام أدراج التوزيع.	استخدام الدورة "الشاقة" للتنظيف الشاق. راجع "دليل الدورة" لملائمة الحمولة الخاصة بك مع أفضل دورة.
	عدم استخدام أدراج التوزيع.	استخدم أدراج التوزيع لتجنب وجود بقع نتيجة استخدام مادة تبييض مشتملة على الكلور أو منعم أنسجة. قم بتحميل أدراج التوزيع قبل بدء الدورة. اختر "منعم الأنسجة" في حالة استخدام منعم للأنسجة.
		تجنب إضافة المواد مباشرة للحمولة.
	عدم غسل الألوان المتشابهة مع بعضها.	قم بغسل الملابس ذات الألوان المتشابهة مع بعضها ثم قم بإزالتها بشكل سريع بعد إتمام الدورة لتجنب تداخل الأصباغ.

استكشاف الأعطال وإصلاحها

عليك بتجربة الحلول المقترحة هنا أولاً لتجنب دفع أي نفقات نظير الاتصال بمركز الخدمة.		
الأعطال	الأسباب المحتملة	الحلول
عدم تشغيل الغسالة كما هو متوقع (تابع).		
الغسالة لا تصرف / تدور، الحمولات لا تزال رطبة أو يظل مصباح الدوران في وضع تشغيل (تشير إلى أن الغسالة كانت غير قادرة على ضخ المياه للخارج في غضون 10 دقائق)	قم بإفراغ الجيوب مع استخدام الأكياس الخاصة بالملابس الصغيرة. استخدام دورة أخرى مع سرعة دوران أقل.	يمكن أن تعلق الملابس الصغيرة بالمضخة أو بين السلة والحوض والتي تعمل على إبطاء عملية الصرف. الدورات ذات سرعات دوران أقل تعمل على إخراج المياه بمعدل أقل من الدورات ذات سرعات دوران أكبر. استخدم الدورة/سرعة الدوران الموصي بها للملابس الخاصة بك. لإزالة المياه الزائدة من الحمولة، قم بتحديد خيار "تصريف/تجفيف". قد تحتاج الحمولة لإعادة الترتيب للسماح بالتوزيع المتساوي للحمولة داخل السلة.
قد تكون الغسالة معبأة بإحكام أو غير متوازنة.	قد لا تسمح التعبئة المبالغ فيها أو الحمولات الغير متساوية للغسالة بالدوران بشكل صحيح، تاركة مقدار المياه أكبر من الحد الطبيعي. قم بترتيب الحمولة المتبلة بالتساوي للدوران المتوازن. وحدد دورة "تصريف/تجفيف" لإزالة المياه الزائدة. راجع "استخدام الغسالة" لمعرفة توصيات التعبئة.	
افحص نظام الأنابيب لتثبيت خرطوم الصرف بطريقة صحيحة. قم بمد خرطوم الصرف إلى أنبوب أطول من 114 ملم (4.5 بوصة).	قم بفحص خرطوم الصرف للتركيب الصحيح. استخدم إطار خرطوم الصرف وقم بتوصيله بشكل صحيح بأنبوب الصرف أو الحوض. لا تضع شريط فوق فتحة الصرف. قم بخفض خرطوم الصرف في حالة إذا كان طرفه فوق مستوى سطح الأرض بـ 1.25 م (4 بوصة). ثم قم بإزالة أية سدادات من خرطوم الصرف.	
قد ينتج الإفراط في استخدام المنظفات عن تكون رغوة تعمل على إيقاف الصرف والدوران.	دائمًا قم بقياس وإتباع إرشادات استخدام المنظفات للحمولة المعينة. لإزالة الرغوة الزائدة، قم باختيار شطف وتنشيف. تجنب إضافة منظفات إضافية.	
تعمل سرعة الدوران العالية المصحوبة بتدفق الهواء خلال الدورة الأخيرة على اقتراب الملابس من قمة الحمولة وذلك لإزالة البقع أثناء الدورة الأخيرة، ويعد هذا أمرًا طبيعيًا.	تعمل سرعة الدوران العالية على استخراج الرطوبة أكثر من الغسالات العادية ذات فتحة التعبئة العلوية.	
البقع الجافة في الحمولة بعد إتمام دورة الغسيل.	قم بفحص مصدر المياه المناسب.	تأكد من خراطيم إدخال المياه الساخنة والباردة للتأكد من عدم انعكاسها. ينبغي توصيل الخرطومين بكل من الغسالة والصنبور، كما يجب ترك المياه الباردة والساخنة تتدفقان إلى صمام المدخل. تأكد من عدم انسداد مصفاة صمام المدخل. تخلص من أية انثناءات في الخراطيم.
الغسيل أو الشطف في درجات حرارة غير مناسبة.	تتحكم درجات حرارة الغسالة في توفير الطاقة.	تستخدم هذه الغسالة في عملية الغسيل والشطف مياه بدرجات حرارة أكثر برودة من غسالتك السابقة، ويشتمل هذا على دورات غسيل أكثر دفئًا وحرارة.
عدم شطف حمولة الغسيل	قم بالفحص الدقيق لمصدر المياه.	تأكد من خراطيم إدخال المياه الساخنة والباردة للتأكد من عدم انعكاسها. ينبغي توصيل جميع الخراطيم والتأكد من تدفق المياه إلى صمام الإدخال. كما يجب توصيل صنبور المياه الساخنة والمياه الباردة. يمكن أن تكون مصفاة صمام المدخل مسدودة. تخلص من أية انثناءات في الخراطيم.
	الاستخدام المفرط في المنظفات.	يؤدي الاستخدام المفرط في المنظفات إلى تكون رغوة تمنع الغسالة من العمل بشكل صحيح، لذا قم دائمًا بقياس وإتباع إرشادات استخدام المنظفات وفقًا لحجم الملابس ودرجة اتساخها.

⚠ تحذير



خطر التعرض لصدمة كهربائية

يجب التوصيل بأخذ تيار مؤرض.

لا تقم بإزالة الشعبة الأرضية.

لا تستخدم مهائى تيار.

لا تستخدم كبل إطالة.

قد يؤدي عدم اتباع هذه الإرشادات إلى الوفاة أو الحريق أو التعرض لصدمة كهربائية.

عليك بتجربة الحلول المقترحة هنا أولاً لتجنب دفع أي نفقات نظير الاتصال بمركز الخدمة.

الأعطال	الأسباب المحتملة	الحلول
عدم تشغيل الغسالة كما هو متوقع		
لن تعمل الغسالة أو تمتلئ، تتوقف الغسالة عن العمل أو يظل مصباح الغسيل في وضع تشغيل (مشيراً إلى أن الغسالة غير قادر على الامتلاء بصورة مناسبة)	قم بالفحص الدقيق لمصدر المياه.	ينبغي توصيل خرطومي المياه لضمان تدفقها إلى صمامات إدخال المياه. كما يجب فتح صنوبر للماء الساخن وأخر للماء البارد. تأكد ما إذا كانت حواجز صمامات إدخال المياه مسدودة. تأكد من عدم وجود انثناءات في خرطوم إدخال المياه والتي من شأنها تقييد تدفق المياه.
	تحقق من توصيل التيار الكهربائي على النحو الصحيح.	وصل كبل الطاقة بمنفذ مؤرّض. لا تستخدم كبل إطالة. تأكد من وجود طاقة بالمنفذ.
		قم بإعادة ضبط حالة قاطع الدائرة. وقم باستبدال أية منصهرات محترقة. ملاحظة: في حال استمرار المشكلة، يرجى الاتصال بفني كهرباء مؤهل.
	التشغيل الطبيعي للغسالة.	ينبغي غلق الغطاء لتشغيل الغسالة. يتم إيقاف الغسالة لفترة مؤقتة أثناء مراحل معينة من الدورة. لا تتسبب في إعاقة سير الدورة.
	قد تكون الغسالة معبأة بإحكام.	قم بإزالة العديد من الملابس، ثم أعد ترتيب الحمولة بالتساوي داخل السلة وبعد ذلك قم بإضافة المنظفات. قم بإغلاق الغطاء ثم اضغط على زر بدء التشغيل/إيقاف مؤقت/إلغاء القفل للغطاء.
		لا تضيف أكثر من قطعة أو قطعتين من الملابس الإضافية بعد بدأ الدورة لتجنب التعبئة بشكل مبالغ فيه أو عدم التوازن.

استكشاف الأعطال وإصلاحها

عليك بتجربة الحلول المقترحة هنا أولاً لتجنب دفع أي نفقات نظير الاتصال بمركز الخدمة.		
الأعطال	الأسباب المحتملة	الحلول
الاهتزاز أو عدم التوازن		
تأكد من الإجراءات التالية للتركيب الصحيح أو راجع قسم "استخدام الغسالة".	قد تكون الأقدام غير متصلة بالأرض أو مقفلة.	يجب أن تكون الأقدام الأمامية والخلفية مرتكزة تماماً على الأرضية، كما يجب أن تكون الغسالة مثبتة على سطح مستو حتى تتمكن من العمل بكامل قدرتها، كما يجب أن تكون الصواميل الضاغطة محكمة بشدة تجاه الجزء السفلي من هيكل الغسالة.
	قد تكون الغسالة غير مستوية.	قم بفحص الأرضية لتجنب إمالة أو ثني الغسالة. في حالة عدم استواء الأرضية، ضع قطعة خشبية رقيقة بسماك 19 مم (3/4 بوصة) أسفل الغسالة للحد من صوت اهتزاز الغسالة.
		راجع "استواء الغسالة" في قسم إرشادات التركيب.
	قد تكون الحمولة غير متوازنة.	قم بوضع الملابس الجافة بشكل موزع ومتساو حول جدار السلة. فقد تؤدي إضافة الملابس المبتلة إلى الغسالة أو إضافة المزيد من المياه إلى السلة إلى عدم توازن الغسالة.
		اغسل الحمولات الأصغر للحد من عدم التوازن.
		لا تملأ الغسالة بشكل مبالغ فيه، وتجنب غسل قطعة واحدة من الملابس.
		استخدم دورة عادي منتظم والحمولة الكبيرة زائد أو الكبيرة للأصناف الضخمة غير الممتصة، مثل الألحفة أو السترات المحشوة بالبولي.
الضوضاء		
النقر أو الضجيج المعدني	الأشياء التي قد تعلق بنظام التجفيف بالغسالة.	قم بإفراغ جيوب الملابس قبل الغسيل، فقد تسقط العناصر المفككة مثل العملات المعدنية بين السلة والحوض أو قد تتسبب في إعاقة عمل المضخة. لذا قد يكون من الضروري الاتصال بمركز الخدمة لإزالة تلك العناصر.
		يُعد سماع أصوات العناصر المعدنية مثل الصكوك المعدنية والإيزيم أو السحابات أثناء احتكاكها مع السلة أمراً طبيعياً.
أصوات الخريز أو الأزيز	قد تكون الغسالة تقوم بتصريف المياه.	من الطبيعي سماع صوت المضخة وهي تحدث أصوات طنين مستمرة مع أصوات الخريز المتكرر أو الاندفاع وذلك في حالة إخراج كميات المياه النهائية أثناء دورات الصرف والتجفيف.
الأزيز	ربما تقوم الغسالة باستشعار الحمولة.	قد تسمع صوت أزيز لفات الاستشعار بعد بدأ تشغيل الغسالات، وبعد ذلك أمراً طبيعياً.
تسرب المياه		
تأكد من الإجراءات التالية للتركيب الصحيح:	عدم استواء الغسالة.	قد تتسرب المياه خارج السلة في حالة عدم استواء الغسالة. تأكد أن الحمولة متوازنة أو معبأة بشكل مبالغ فيه.
	عدم توصيل خرطوم الملء بإحكام.	أحكام اتصال خرطوم الملء.
	ملء خرطوم الغسالة.	تأكد أن جميع خرطوم الملء الأربعة للغسالات المستوية مثبتة بطريقة صحيحة.
	توصيل خرطوم التصريف.	اسحب خرطوم الصرف من حاوية الغسالة ثم ثبته بشكل صحيح في أنبوب التصريف أو حوض الغسيل.
		تجنب وضع شريط فوق فتحة الصرف.
	قم بفحص شبكة الصرف المنزلية للتأكد من عدم وجود تسريبات أو انسداد الحوض أو نظام الصرف.	قد تتراكم المياه بسبب انسداد حوض الصرف أو أنبوب الصرف، لذا قم بفحص نظام الصرف المنزلي بالكامل لمنع التسريبات مثل (أحواض الغسيل وأنبوب الصرف وأنابيب المياه وصنابير المياه).
	عدم تحميل الغسالة بالطريقة الموصي بها.	يمكن أن ينتج عن التحميل الخاطئ عدم محاذاة السلة وتسرب المياه خارج الحوض. راجع "استخدام الغسالة" لمعرفة تعليمات التحميل.

إعادة تركيب/استخدام الغسالة من جديد

لإعادة تركيب الغسالة بعد فترة من عدم الاستخدام أو تخزينها في فصل الشتاء أو نقلها، يرجى اتباع ما يلي:

1. يرجى الرجوع إلى "تعليمات التركيب" لتحديد مكان الغسالة واستوائها وتوصيلها.

2. يرجى تشغيل الغسالة باتباع الإجراء التالي الموصى به وذلك قبل استخدامها مرة أخرى:

لاستخدام الغسالة مرة أخرى، يرجى القيام بما يلي:

1. اجعل المياه تتدفق عبر أنابيب وخرطوم المياه، وأعد توصيل خرطوم إدخال المياه، ثم قم بتشغيل صنادير المياه.

تحذير!



خطر التعرض لصدمة كهربائية

يجب التوصيل بمأخذ تيار مؤرض.

لا تقم بإزالة الشعبة الأرضية.

لا تستخدم مهائئ تيار.

لا تستخدم كبل إطالة.

قد يؤدي عدم اتباع هذه الإرشادات إلى الوفاة أو اندلاع الحريق أو التعرض لصدمة كهربائية.

2. قم بتوصيل الغسالة أو أعد توصيل الطاقة.

3. قم بتشغيل الغسالة من خلال دورة "طارئ منتظم" لتنظيفها وإزالة المواد المضادة للتجمد، في حال استخدامها. واستخدم نصف كمية مسحوق الغسيل الموصى بها من قبل جهة التصنيع للحمولة متوسطة الحجم.

نقل الغسالة

1. أغلق صنبوري المياه. وقم بفصل خرطوم إدخال المياه وتصريفها.

2. في حال نقل الغسالة أثناء الطقس شديد البرودة، يرجى اتباع التوجيهات الخاصة بعناية التخزين أثناء فصل الشتاء قبل نقلها.

3. افصل الغسالة عن نظام التصريف وقم بتصريف أي مياه متبقية في وعاء أو دلو، وقم بفصل خرطوم التصريف من الجزء الخلفي للغسالة.

4. افصل كبل الطاقة.

5. ضع خرطوم إدخال المياه وخرطوم التصريف داخل سلة الغسالة.

6. قم بثنى كبل الطاقة على الحافة وفي سلة الغسالة.

7. ضع وحدة التعبئة من مواد الشحن الأصلية في الجزء الخلفي داخل الغسالة وإذا لم لديك وحدة تعبئة، ضع بطانيات أو منشفات ثقيلة في فتحة السلة. أغلق الغطاء وضع شريطاً عليه وأسفل الجزء الأمامي للغسالة. اجعل الشريط محكم الغلق إلى أن يتم وضع الغسالة في مكان جديد.

خرائطم إدخال المياه

يرجى استبدال خراطيم إدخال المياه بعد 5 سنوات من استخدامها وذلك للحد من خطورة تلفها، وقم بفحصها واستبدالها بشكل منتظم في حال وجود انتشاءات أو قطع أو بلى أو تسريبات أو نتوءات.
عند استبدال خراطيم إدخال المياه، حدد تاريخ الاستبدال على الملصق بعلامة دائمة.

العناية بالغسالة

نصائح تساعدك في الحفاظ على نظافة الغسالة وتشغيلها بكفاءة

1. احرص دائماً على اتباع تعليمات الجهة المصنعة للمنظفات فيما يتعلق بكمية المنظف المستخدمة، وتجنب استخدام كمية أكبر من الكمية الموصى بها حيث قد تزيد من معدل تراكم بقايا مسحوق الغسيل والأوساخ داخل الغسالة، والذي قد يؤدي بدوره إلى وجود رائحة كريهة.
2. احرص على استخدام إعدادات مياه غسيل دافئة وساخنة من حين لآخر (على سبيل المثال لا الحصر، دورات غسيل بمياه باردة) وذلك لأنها تتحكم بشكل جيد في معدل تراكم الأوساخ ومسحوق الغسيل.
3. احرص دائماً على ترك غطاء الغسالة مفتوحاً بين مرات الاستخدام وبعضها حتى يتسنى تجفيف الغسالة ومنع تراكم البقايا المسببة لحدوث رائحة كريهة.

تنظيف الغسالة ذات فتحة التعبئة العلوية

يرجى قراءة هذه التعليمات كاملة قبل بدء عمليات التنظيف الروتينية الموصى بها أدناه. ينبغي تنفيذ إجراء الصيانة الخاص بالغسالة على الأقل مرة واحدة شهرياً أو مرة واحدة كل 30 دورة غسيل، أيهما يحدث أولاً بغرض التحكم في معدل تراكم الأوساخ وبقايا مسحوق الغسيل في الغسالة.

تنظيف الغسالة من الداخل

يرجى اتباع تعليمات الاستخدام الموضحة أعلاه وتنفيذ إجراء التنظيف الشهري الموصى به من أجل إبقاء الغسالة خالية من الروائح الكريهة على النحو التالي:

الدورة الموصى بها لتنظيف الغسالة

يرجى الرجوع إلى "دليل الدورة" للاطلاع على أفضل دورة لتنظيف الغسالة من الداخل، ثم ابدأ هذه الدورة باستخدام مواد تبييض سائلة تحتوي على كلور على النحو الموضح أدناه.

أبدأ الإجراء

1. وضع مواد التبييض التي تحتوي على الكلور على النحو التالي:
 - أ- افتح غطاء الغسالة وقم بإخراج أي ملابس أو أشياء موجودة بداخلها.
 - ب- قم بإضافة 236 مل (1 كوب) من مادة التبييض السائلة التي تحتوي على الكلور في الحجيرة المخصصة لها.
- ملاحظة: قد يؤدي استخدام كمية أكبر من مادة التبييض السائلة التي تحتوي على الكلور عن تلك الموصى بها أعلاه إلى حدوث تلف الغسالة بمرور الوقت.
- ج- أغلق غطاء الغسالة.
- د- تجنب إضافة أي مسحوق غسيل أو غيره من المواد الكيميائية إلى الغسالة عند تنفيذ هذا الإجراء.
- هـ- حدد الدورة الموصى بها لتنظيف الغسالة من الداخل.
- و- اضغط على زر "بدء التشغيل/ إيقاف مؤقت/ إلغاء قفل" للغطاء لبدء دورة الغسيل.

ملاحظة: تجنب إيقاف تشغيل الدورة للحصول على أفضل النتائج.

اضغط على زر "بدء التشغيل/ إيقاف مؤقت/ إلغاء القفل" مرة أو مرتين إذا تطلب الأمر إيقاف الدورة (حسب الطراز)، وبعد إيقاف الدورة، قم بتشغيل دورة "شطف" و"تجفيف" لشطف المنظف من الغسالة.

العناية بالغسالة (تابع)

تنظيف أدرج التوزيع

قد تجد بعد فترة من استخدام الغسالة بعض البقايا المتراكمة في أدرج التوزيع الخاصة بالغسالة، ولإزالة هذه التراكبات منها، عليك بمسحها باستخدام قطعة قماش مبللة ومنشفة جافة. وتجنب محاولة إخراج أدرج التوزيع أو العناصر الواقية للفواصل لتنظيفها، لأن هذه الأجزاء غير قابلة للفك. وبالرغم من ذلك، إذا كان طراز الغسالة يحتوي على درج توزيع، قم بإخراجه وتنظيفه قبل أو بعد تشغيل دورة تنظيف الغسالة. قم باستخدام منظف أسطح لجميع الأغراض، إذا لزم الأمر.

تنظيف الغسالة من الخارج

احرص على استخدام إسفنج أو قطعة قماش ناعمة ومبللة لمسح أي انسكاب، واستخدم فقط منظفات أو صابون معتدل عند تنظيف الأسطح الخارجية للغسالة.
مهم: تجنب استخدام منتجات تحتوي على مواد كاشطة منعاً لحدوث تلف لطبقة الطلاء النهائية للغسالة.

العناية أثناء عدم الاستخدام وقضاء العطله

يفضل تشغيل الغسالة عند وجودك بالمنزل فقط، فإذا كنت تقوم بنقل الغسالة أو تتركها فترة زمنية بدون استخدام، يرجى اتباع الخطوات التالية:

1. افصل أو انزع كبل الطاقة من الغسالة.
2. افصل مصدر إمداد المياه عن الغسالة لتجنب الفيضان الناجم عن اندفاع ضغط المياه.

العناية بالتخزين أثناء فصل الشتاء

ملحوظة مهمة: قم بتركيب الغسالة وتخزينها في مكان لا يتسم بالبرودة الشديدة، وذلك لتجنب إتلافها، ونظراً لبقاء بعض كميات المياه في الخراطيم، فقد ينتج عن تجمدها تلف الغسالة. فإذا كانت تقوم بتخزين الغسالة أو نقلها أثناء الطقس شديد البرودة، عليك بتوفير درجة حرارة دافئة للغسالة تناسب مع فترة الشتاء.

لتخزين الغسالة في فصل الشتاء، عليك باتباع التالي:

1. أغلق صنابير المياه وافصل خراطيم إدخال المياه وتصريفها.
2. ضع 1 لتر (ربع جالون) من المادة المقاومة للتجمد R.V. في السلة ثم قم بتشغيل الغسالة على دورة "شطف وتجفيف" لمدة 30 ثانية تقريباً وذلك لخلط المادة المقاومة للتجمد والمياه المتبقية.
3. انزع قابس الغسالة أو افصل التيار الكهربائي.

7. حدد حجم الحمولة



حدد إعداد حجم الحمولة الأنسب لحمولة ملابسك، ويرجى العلم بأن الحجم الصغير زائد سيضيف كمية قليلة من المياه للحمولات الأصغر ويضيف الحجم الكبير زائد أكبر كمية مياه للحمولات الكبيرة أو الضخمة، حيث تحتاج الملابس إلى التحرك بسهولة ويسر دون وجود عوائق.

9. حدد الخيارات

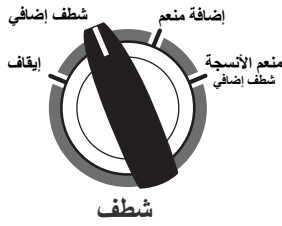

حدد خيارات الدورة المطلوبة. تأكد عند استخدامك ملين الأنسجة من اختيار أحد خيارات إضافة منعم الأنسجة.

8. حدد درجة الحرارة



بمجرد تحديد دورة، حدد درجة حرارة الغسيل المطلوبة من خلال ضبط مفتاح درجة الحرارة على الإعداد الملائم لحمولتك، وتكون جميع دورات الشطف بالمياه الباردة.

ملاحظة: احرص دائماً على قراءة واتباع التعليمات الموجودة على ملصق العناية بالنسيج منعاً لإحداث تلف لملابسك.

10. اضغط على "بدء التشغيل/إيقاف مؤقت/إلغاء القفل" للغطاء لبدء دورة الغسيل



اضغط على زر START/Pause/Unlock (بدء التشغيل/إيقاف مؤقت/إلغاء القفل) لبدء دورة الغسيل، وفي حال اكتمالها، يضيء مؤشر "اكتمال الدورة". قم بإزالة الملابس بعد اكتمال الدورة فوراً للحد من الروائح الكريهة والتجعد وصدأ الخطافات المعدنية والزام المنزلق والإبريمات المعدنية.

إلغاء قفل الغطاء لإضافة ملابس:

إذا كنت بحاجة لفتح الغطاء لإضافة قطعة أو قطعتين من الملابس:

اضغط على START/Pause/Unlock (بدء التشغيل/إيقاف مؤقت/إلغاء القفل)؛ وسيتم إلغاء قفل الغطاء بمجرد توقف الغسالة عن الحركة، وقد يستغرق هذا الأمر عدة دقائق عند دوران الحمولة بسرعة عالية، ثم قم بإغلاق الغطاء واضغط مرة أخرى على START/Pause/Unlock (بدء التشغيل/إيقاف مؤقت/إلغاء القفل) لإعادة تشغيل الدورة.

سيتم تصريف المياه تلقائياً في حال ترك الغطاء مفتوحاً لأكثر من 10 دقائق.

الأقمشة المقترحة	درجة حرارة دورة الغسيل
الأقمشة ذات اللون الأبيض والألوان الفاتحة الأقمشة المتينة الأوساخ الصعبة	ساخنة يتم إضافة بعض كميات المياه الباردة لتوفير الطاقة، وتكون أكثر برودة عن إعداد سخان المياه الساخنة.
الألوان الزاهية درجة حرارة معتدلة للأوساخ الخفيفة	دافئة يتم إضافة بعض كميات المياه الباردة، لذا ستكون أكثر برودة من المياه الموجودة في الغسالة مسبقاً.
الألوان التي تختلط ببعضها أو تبهت الأوساخ الخفيفة	فاترة يمكن إضافة مياه دافئة تساعد على إزالة الأوساخ وذوبان منظفات الغسيل.
الألوان الداكنة التي قد تفقد درجة لونها أو تبهت الأوساخ الخفيفة	باردة تكون درجة الحرارة هذه هي نفس درجة حرارة مياه الصنبور، فإذا كانت المياه الباردة للصنبور شديدة البرودة، يمكن إضافة مياه دافئة لتساعد على إزالة الأوساخ وذوبان مسحوق الغسيل.

3. تحميل الغسيل داخل الغسالة

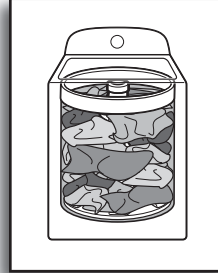
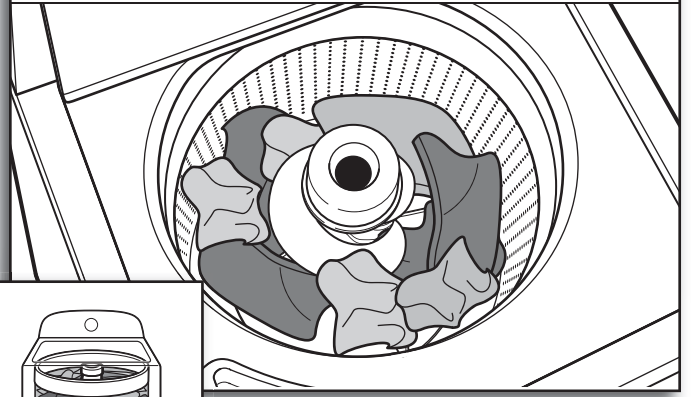

قم بتحميل الملابس بشكل موزع ومتساوي حول جدار سلة الغسالة، وللحصول على أفضل النتائج، يرجى عدم وضع حمولة الغسيل بشكل متكدس، وتجنب وضع قطع الملابس الكبيرة مثل الملاءات حول الخضاض، حيث يتعين عليك وضعها في شكل أكوام فضفاضة حول جدران سلة الغسالة. حاول وضع أحجام مختلفة من الملابس للتقليل من تشابك الملابس وتعقيدها.

مهم: لا تقم بتكدس الملابس بشكل مبالغ فيه أو ضغطها داخل الغسالة، يفضل أن تكون الملابس حرة الحركة وذلك للحصول على نظافة أفضل والحد من تعقيدها وتشابكها.

5. إضافة منعم الأنسجة إلى درج التوزيع (متوافر في بعض الطرازات)

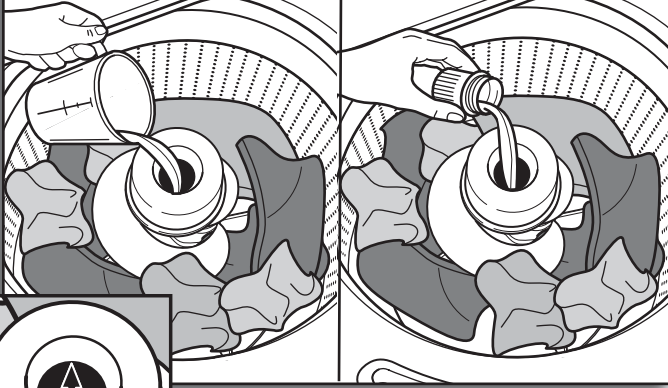

اسكب مقدارًا محددًا من منعم الأنسجة في درج التوزيع، ويرجى اتباع تعليمات الشركة المصنعة لمعرفة الكمية الصحيحة من المنعم حسب حجم الحمولة الموضوعه في الغسالة.

قم بتخفيف منعم الأنسجة بملء درج التوزيع بالماء الدافئ حتى يصل الخليط إلى الحافة الجانبية، ويرجى الرجوع إلى الأسهم المشيرة إلى الحد الأقصى للملء. ثم حدد خيار "إضافة منعم الأنسجة" أو خيار "منعم الأنسجة مع دورة شطف إضافية".

مهم: يتعين ضبط خيار "إضافة منعم الأنسجة" على "نعم" وذلك لضمان التوزيع الجيد وفي الوقت المناسب للمنعم أثناء الدورة.

إضافة منعم الأنسجة السائل يدويا لحمولة الغسيل

خلال الشطف النهائي، انتظر حتى اكتمال ملء الغسالة، اضغط على زر "بدء/إيقاف مؤقت/إلغاء القفل" للغطاء لإيقاف الغسالة مؤقتًا. وارف الغطاء وأضف الكمية الموصى بها والتي تم معايرتها لمنعم الأنسجة السائل. لا تترك منعم الأنسجة السائل ينسكب أو يتساقط أو يقطر أو يدخل في السلة أو على الحمولة. لذا تجنب استخدام هذه المواد أكثر من القدر الموصى به. أغلق الغطاء واضغط على زر "بدء/إيقاف مؤقت/إلغاء القفل" للغطاء مرة أخرى لإعادة تشغيل الغسالة.

مهم: يجب تحديد خيار "إضافة منعم الأنسجة" على "نعم" لضمان التوزيع السليم لمنعم الأنسجة خلال حصة الشطف للدورة.

4. إضافة مادة تبييض سائلة تحتوي على الكلور في الدرج الخاص بها

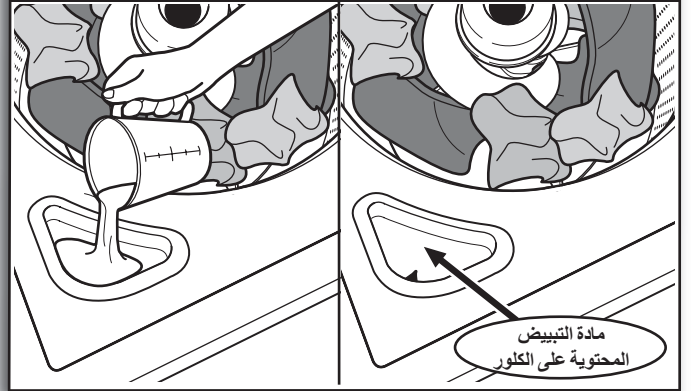

مادة التبييض
المحتوية على الكلور

تجنب إضافة كميات كبيرة من مواد التبييض الخام أو مواد التبييض المخففة أو استخدام مواد تزيد عن 236 مل (كوب واحد). لا تقم بإضافة منتج تبييض غير مؤثر على الألوان أو منتجات Oxi في نفس الدورة المضاف إليها مادة التبييض السائلة المحتوية على الكلور.

6. تحديد الدورة

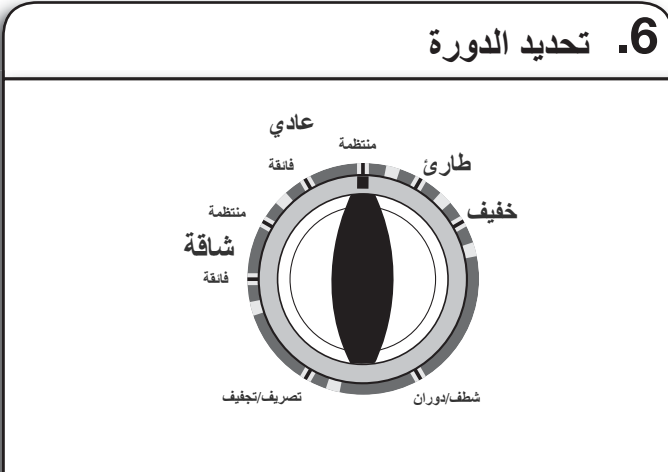

أدر مفتاح تحديد الدورة لاختيار دورة الغسيل التي تريدها، للحصول على مزيد من المعلومات، انظر "دليل الدورة".

⚠ تحذير



خطر التعرض لصدمة كهربائية

يجب التوصيل بأخذ تيار مؤرض.
لا تقم بإزالة الشعبة الأرضية.
لا تستخدم مهائى تيار.
لا تستخدم كبل إطالة.
قد يؤدي عدم اتباع هذه الإرشادات إلى الوفاة أو الحريق أو التعرض لصدمة كهربائية.

⚠ تحذير



خطر نشوب الحريق

يُحظر وضع الملابس في الغسالة المبللة بالبزين أو أي سوائل أخرى قابلة للاشتعال.
لا توجد غسالة مهما كان نوعها يمكنها إزالة بقع الزيت تمامًا.
لا تجفف أبدًا أي شيء يحتوي على نوع من أنواع الزيوت (بما في ذلك زيوت الطبخ).
حيث قد يتسبب ذلك في الوفاة أو الانفجار أو حدوث حريق.

2. إضافة المنظفات

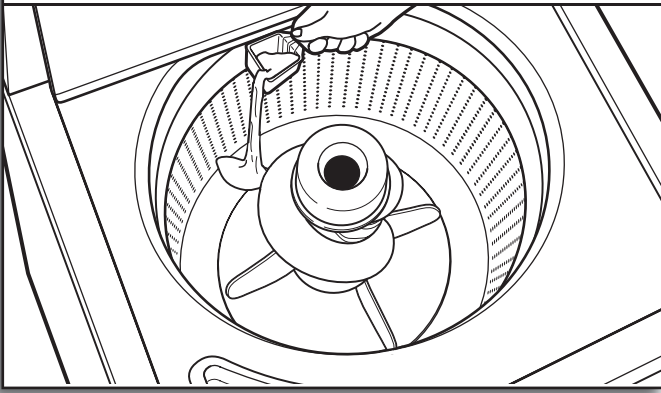

أضف كمية محددة من المسحوق المنظف أسفل سلة الغسالة قبل وضع الملابس، وفي حالة استخدام منظف Oxi أو منتج تبييض غير مؤثر على الألوان، قم بإضافة المنظف في الجزء السفلي لسلة الغسالة بالإضافة إلى المسحوق.

مهم: يرجى اتباع تعليمات الشركة المصنعة لتحديد مقدار المنظف المستخدم.

1. فرز ملابس الغسيل وإعدادها

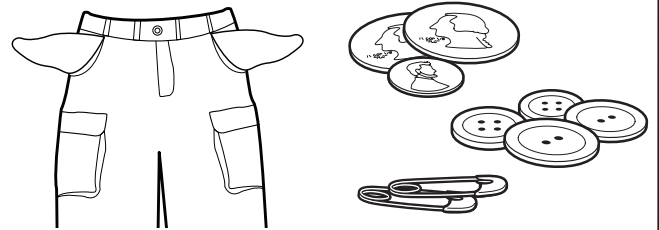

- قم بإفراغ جيوب الملابس. تخلص من الأزرار غير الثابتة أو أي أجسام أخرى صغيرة قد تسقط تحت الخضاض وتعلق به مما قد يتسبب في صدور أصوات مفاجئة.
- قم بفرز الملابس وفقًا لنوع الدورة الموصى باستخدامها ودرجة حرارة المياه وثبات الألوان.
- أفضل الملابس شديدة الاتساخ عن الملابس خفيفة الاتساخ.
- أفضل الملابس الرقيقة عن الملابس ذات الأنسجة الثقيلة.
- تجنب تجفيف الملابس في حال استمرار وجود البقع بعد الغسيل وذلك لأن الحرارة قد تتسبب في تثبيت البقع على النسيج.
- قم بمعالجة البقع على الفور.
- أغلق السحابات وأحكم ربط المشابك واربط الخيوط والأحزمة وأزل الحللي غير القابلة للغسيل.
- قم بإصلاح أي قطع أو تمزق حتى لا تتعرض الملابس للمزيد من الضرر أثناء الغسيل.

نصائح مفيدة:

- عند غسل ملابس مضادة أو مقاومة للماء، يرجى وضعها بشكل متساوي.
- يرجى وضع الملابس الرقيقة أو الصغيرة في أكياس الملابس الشبكية وذلك لتجنب تشابكها أثناء الغسيل.
- قم بقلب الملابس على جانبيها الداخلي لتجنب تكسد الملابس فوق بعضها. قم بفصل الملابس ذات الوبر عن الملابس التي يسهل التصاق الوبر بها. وذلك لأن الملابس المصنوعة من الألياف الصناعية والملابس المحاكاة وأقمشة السراويل القصيرة القطنية سوف تلتقط الوبر من المناشف والسجاد والمنسوجات المغزولة.

ملاحظة: احرص دائمًا على قراءة واتباع التعليمات الموجودة على ملصق العناية بالنسيج منعًا لإحداث تلف بملابسك.

دليل الدورة

للحصول على العناية المثلى للملابس، يرجى اختيار الدورة المناسبة للحمولة المراد غسلها. يرجى العلم أن جميع أنواع الدورات والخيارات ليست متوفرة في جميع الطرازات.

أنوع الملابس المراد غسلها:	الدورة:	درجة الحرارة*:	سرعة الدوران:	تفاصيل الدورة:
الملابس التي لا تتطلب الكي والملابس القطنية والمقاومة للتجعد والكتانية والمصنوعة من الألياف الصناعية	طارئ	ساخنة دافئة فاترة باردة	منخفضة	تستخدم هذه الدورة لغسيل المنسوجات المقاومة للتجعد مثل القمصان الرياضية والبلوزات وملابس العمل غير الرسمية أو المنسوجات المخلوطة.
الحرير الذي يجب غسله داخل الغسالة والملابس الداخلية والملابس الصوفية القابلة للغسيل.	لطيف	ساخنة دافئة فاترة باردة	منخفضة	تستخدم هذه الدورة لغسل الملابس خفيفة الاتساخ المشار إليها في دورة "Machine Washable Silks" (الحرير القابل للغسيل في الغسالة) أو "Gentle" (لطيف) على ملصق العناية. يرجى وضع قطع الملابس الصغيرة في أكياس الملابس المخصصة لها قبل البدء في الغسيل. وتتميز هذه الدورة بالشطف بالرش.
ملابس السياحة والملابس التي تتطلب شطف بدون استعمال المنظفات	شطف/تجفيف	شطف بارد فقط	مرتفعة	تجمع هذه الدورة بين بين الشطف والتجفيف بسرعة عالية للحمولات التي تتطلب دورة شطف إضافية أو استكمال حمولة الغسيل بعد انقطاع التيار الكهربائي، كما تستخدم هذه الدورة أيضاً مع حمولات الغسيل التي تتطلب الشطف فقط.
الملابس المنقوعة أو المغسولة يدوياً	تصريف/تجفيف	غير متوافر	مرتفعة	تستخدم في هذه الدورة لفة دوران واحدة لتقليل وقت تجفيف الملابس المصنوعة من الأقمشة الثقيلة أو الملابس التي تحتاج عناية خاصة ويتم غسلها يدوياً. وتستخدم هذه الدورة لتصريف الغسالة بعد إلغاء دورة أو استكمالها بعد انقطاع التيار الكهربائي.

ملاحظة: تأكد من اختيار منعم الأنسجة، إذا تم إضافة منعم أنسجة إلى الحمولة.

*جميع دورات الشطف بالمياه الباردة.

غسل



سوف تسمع صوت الخصاص أثناء قيامه بتحريك حمولة الملابس، وقد تختلف أصوات المحرك في كل مرحلة من مراحل الدورة المختلفة، ويتم تحديد وقت الدورة وفقاً لدرجة اتساخ الملابس.

شطف



ستتمكن من سماع أصوات مشابهة للأصوات التي تسمع في مرحلة الغسيل وهي أصوات شطف وتحريك حمولة الملابس، وقد تسمع المحرك يعمل لفترة وجيزة (مهمة قصيرة) لتحريك سلة أثناء التعبئة. ويتم إضافة مُنعم للأنسجة عند تحديد الخيار "مُنعم الأنسجة".

هناك بعض الدورات يتم فيها استخدام الشطف بالرش، وبعد الانتهاء من تصريف المياه، تستمر الغسالة في الدوران واستخدام الشطف بالرش لحين انتهاء الوقت المحدد للشطف.

دوران نهائي/تجفيف



تقوم الغسالة بتجفيف حمولة الغسيل بسرعات متزايدة لإزالة المياه من الملابس على حسب نوع الدورة وسرعة الدوران المحددة لها.

اكتمال الدورة



فور اكتمال الدورة يضيء هذا المؤشر. يرجى إزالة الحمولة بعدها فوراً؛ للحصول على أفضل نتائج للغسيل.

قفل الغطاء

للحصول على معدل سرعة دوران أعلى، سيتم غلق الغطاء وضيء مؤشر قفل الغطاء. وعند إضاءة هذا المؤشر، يكون الغطاء مغلقاً، ولا يمكن فتحه. في حالة وميض هذا المؤشر، ستكون الغسالة في وضع الإيقاف المؤقت. في حالة انطفاء المؤشر، يمكن فتح الغطاء.



وإذا كنت بحاجة لفتح الغطاء، اضغط على زر "بدء/إيقاف مؤقت/إلغاء القفل" للغطاء، سيتم إلغاء قفل الغطاء بعد توقف حركة الغسالة، وقد يستغرق هذا الأمر عدة دقائق عند دوران الحمولة بسرعة عالية، ولاستئناف الدورة اضغط على زر "بدء التشغيل/إيقاف مؤقت/إلغاء القفل".

دليل الدورة

للحصول على العناية المثلى للملابس، يرجى اختيار الدورة المناسبة للحمولة المراد غسلها. يرجى العلم أن جميع أنواع الدورات والخيارات ليست متوفرة في جميع الطرازات.

أنواع الملابس المراد غسلها:	الدورة:	درجة الحرارة*:	سرعة الدوران:	تفاصيل الدورة:
الأقمشة شديدة الاتساخ	شاقة فائقة	ساخنة دافئة فاترة باردة	مرتفعة	توفر مدة غسيل أطول للملابس شديدة الاتساخ والثقيلة. استخدم هذه الدورة للعناصر شديدة الاتساخ والثقيلة.
الأقمشة الثقيلة والملابس ذات الألوان الثابتة والمناشف والجبينز	منتظمة شاقة	ساخنة دافئة فاترة باردة	مرتفعة	تستخدم هذه الدورة مع الملابس شديدة الاتساخ جداً، وتتميز هذه الدورة بالشطف بالرش.
حمولات الملابس القطنية والكتانية والملاءات والملابس المختلطة	عادي فائقة	ساخنة دافئة فاترة باردة	مرتفعة	توفر زمن غسيل ممتد وعمل من أجل الأقطان المتسخة بشدة أو الأصناف القوية. وتتميز هذه الدورة بالشطف بالرش.
حمولات الملابس القطنية والكتانية والملاءات والملابس المختلطة	عادي منتظم	ساخنة دافئة فاترة باردة	مرتفعة	تستخدم هذه الدورة مع الملابس القطنية عادية الاتساخ والملابس مختلطة النسيج. وتتميز هذه الدورة بالشطف بالرش.

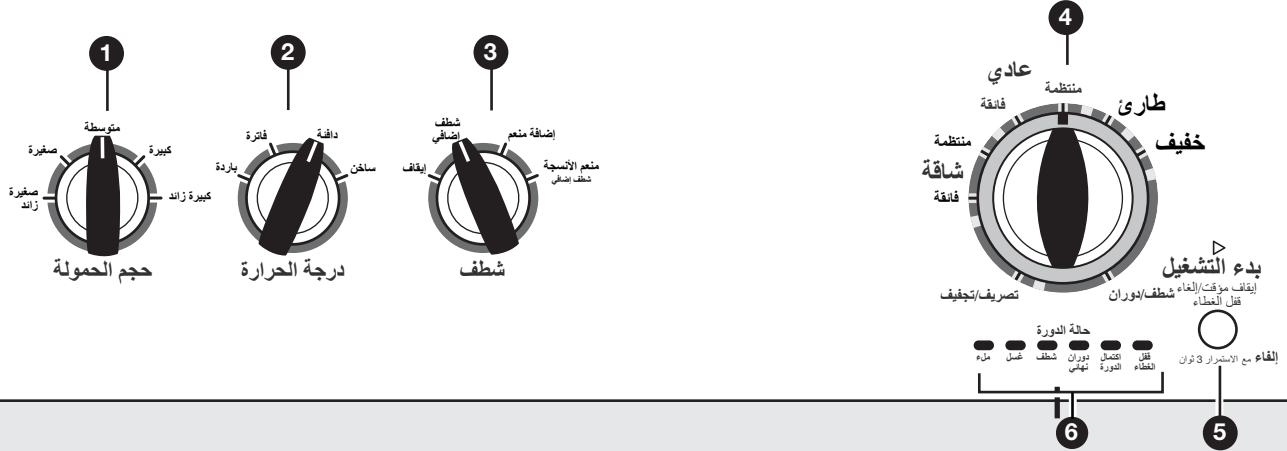

ليست كل المزايا والخيارات متوفرة في جميع الطرازات. قد يختلف شكل الغسالة عن الشكل التوضيحي في هذا الدليل. تعرض لوحة التحكم الفعلية نصا باللغة الإنجليزية فقط. الترجمة باللغة العربية متوفرة للرجوع إليها فقط.

1 حجم الحمولة

حدد إعداد الحمولة المناسب لحمولة الغسيل، ويرجى العلم بأن الحجم الصغير زائد سيضيف كمية قليلة من المياه للحمولات الأصغر ويضيف الحجم الكبير زائد أكبر كمية مياه للحمولات الكبيرة أو الضخمة، حيث تحتاج الملابس إلى التحرك بسهولة ويسر دون وجود عوائق. يمكن أن تتسبب التعبئة المحكمة إلى أداء تنظيف ضعيف وربما تؤدي إلى تجعد الملابس وتشابكها.

2 درجة الحرارة

تعمل خاصية التحكم في درجة الحرارة على استشعار درجة حرارة الماء والحفاظ عليها عن طريق ضبط دخول المياه الساخنة والباردة.

حدد درجة حرارة الغسيل حسب نوع الأقمشة ودرجة الاتساح. للحصول على أفضل النتائج احرص على اتباع التعليمات الموجودة على ملصق الملابس، واستخدم المياه الأكثر دقة للحفاظ على الأقمشة.

- تكون درجة حرارة المياه الدافئة والساخنة أقل من تلك الدرجة التي كانت تعمل بها غسالتك السابقة.
- حتى عند استخدام الماء البارد والفاتر، سيتم إضافة بعض الماء الدافئ للغسالة للحفاظ على أقل درجة حرارة.

3 الخيارات (متوفرة مع بعض الطرازات)

قد تتم إضافة الخيارات التالية لمعظم الدورات.

الشطف الإضافي

يمكن استخدام هذا الخيار لإضافة دورة شطف أخرى لمعظم الدورات تلقائياً.

إضافة منع

يجب تحديد هذا الخيار في حالة استخدام منع الأنسجة أثناء دورة الغسيل، حيث يضمن هذا الخيار إضافة المواد المنعمة في التوقيت المناسب أثناء دورة الشطف والتوزيع بشكل متساوي.

خيار "إضافة منع الأنسجة" مع "شطف إضافي"

يجمع هذا الخيار بين كل من خيارات إضافة منع الأنسجة واستخدام الشطف الإضافي.

4 مفتاح دورة الغسيل

استخدم مفتاح دورة الغسيل لتحديد الدورات المتوفرة في الغسالة الخاصة بك. أدر المفتاح لتحديد دورة لحمولة الغسيل الخاص بك. راجع "دليل الدورة" لمعرفة الوصف التفصيلي لدورات الغسيل.

5 زر "بدء التشغيل/إيقاف مؤقت/إلغاء القفل" للغطاء

اضغط على هذا الزر لبدء دورة التشغيل المحددة، ثم اضغط مرة أخرى لإيقاف الدورة مؤقتاً وإلغاء قفل الغطاء.

ملاحظة: عند قيام الغسالة بتجفيف الملابس، فقد يستغرق إلغاء قفل الغطاء عدة دقائق. اضغط مع الاستمرار لمدة 3 ثوان لإلغاء الدورة.

6 مؤشر ضوء حالة الدورة



يشير مؤشر حالة الدورة إلى مدى التقدم التي وصلت إليه دورة التشغيل، أثناء كل مرحلة من مراحل الدورة سوف تلاحظ وجود أصوات أو توقف مؤقت مختلف عنه في الغسالات العادية.

عملية الاستشعار/الملء (تختلف باختلاف الطراز)



عند الضغط على زر START/Pause/Unlock (بدء التشغيل/إيقاف مؤقت/إلغاء القفل)، سوف تقوم الغسالة بملء المياه عند المستوى المحدد. وفي حالة غلق الغطاء عند امتلاء الغسالة، سيتم غلق الغطاء وستبدأ الغسالة في العمل.

إذا كان الغطاء مفتوحاً حال توقف دخول المياه إلى الغسالة، لن تبدأ الدورة حتى يتم غلق الغطاء والضغط على زر START/Pause/Unlock (بدء التشغيل/إيقاف مؤقت/إلغاء القفل). وإذا لم تبدأ الدورة في غضون 10 دقائق من ملء الغسالة بالمياه، سيتم تصريف المياه من الغسالة.

ملاحظة: تجنب فتح الغطاء أثناء عملية الاستشعار. ستبدأ عملية الاستشعار عند إعادة بدء تشغيل الغسالة. من الممكن أن يضيء مؤشر الاستشعار أيضاً أثناء مرحلتي النقع والغسيل في الدورة. وبعد ذلك أمراً طبيعياً. لإعادة تشغيل الغسالة بعد فتح الغطاء، اضغط على زر Start (بدء التشغيل).

ما هي المزايا الجديدة المضمنة في الغسالة؟

تعمل الغسالة الجديدة بطريقة مختلفة عن النوع السابق الذي كان يعتمد على الخضاض.

غلق الغطاء



للحصول على معدل سرعة دوران أعلى، سيتم غلق الغطاء ومن ثم يضيء مؤشر الغلق. وعند إضاءة هذا المؤشر، يكون الغطاء مغلقاً، ولا يمكن فتحه. في حالة وميض هذا المؤشر، ستكون الغسالة في وضع الإيقاف المؤقت. في حالة انطفاء المؤشر، يمكنك فتح الغطاء. عقب بدء دورة الغسيل، سيتم دخول المياه إلى الغسالة ثم غلقها. إذا كنت بحاجة لفتح الغطاء لإضافة ملابس -بعد هذه المرحلة- يجب الضغط على START/PAUSE/UNLOCK (بدء التشغيل/إيقاف مؤقت/إلغاء القفل). سيتم إلغاء غلق الغطاء بعد توقف الغسالة عن الحركة. تتوقف عملية إلغاء غلق الغطاء على الوقت الذي تحاول فيه إيقاف الغسالة مؤقتاً، فربما يستغرق الأمر عدة ثوانٍ أو دقائق.

الأصوات

قد تسمع أصواتاً أو توقفاً مؤقتاً أثناء مراحل مختلفة من دورة الغسيل تختلف عن غسالتك السابقة. على سبيل المثال، قد تسمع صوت نقر أو طنين عند بدء دورة التشغيل، حيث يتم إجراء عملية اختبار ذاتي لقفل الغطاء. قد تصدر أيضاً أصوات طنين وأزيز مختلفة، حيث يقوم الخضاض بفحص توازن الحمولة أو يقوم بتحريكها. وأحياناً لا تصدر الغسالة أي أصوات، إذا كانت الملابس في مرحلة النقع.

عملية الاستشعار



تقوم الغسالة بإجراء عدد من اللفات لفحص توازن الحمولة. عند بدء دورة الغسيل، قد يستغرق الأمر من 2 إلى 3 دقائق قبل دخول المياه إلى البسلة. خلال هذا الوقت، تصدر الغسالة أصوات نقر وطين، إشارة إلى قيام تقنية الاستشعار المضمنة في الغسالة بتحديد إذا ما كان هناك زيادة في مقدار الحمولة.

الشطف بالرش



حدد الدورات التي تعمل بنظام الشطف بالرش كوضع افتراضي لها، أثناء عمل هذه الدورات، يمكنك سماع صوت الماء يتدفق داخل الغسالة وذلك حيث يدور حوض الغسالة بما يسمح لمياه الشطف بأن تتخلل الملابس. راجع "دليل الدورة" لمعرفة التفاصيل.

هام:

- بعد امتلاء سلة الغسالة بالمياه عند المستوى المحدد، عندها يجب غلق الغطاء قبل بدء دورة الغسيل. في حالة توقف ملء المياه والغطاء مفتوح، قم بغلق الغطاء ثم اضغط على زر START (بدء التشغيل).
 - يجب تحديد خيار Fabric Softener Added (إضافة منعم الأنسجة) على "Yes" (نعم) للتأكد من توزيع منعم الأنسجة في الوقت المناسب.
- ملاحظة:** درج توزيع منعم الأنسجة غير متوافر في كل الطرازات.

المواصفات

القدرة الاستيعابية لغسالة SASO: هي قياس القدرة الاستيعابية الذي يمثل السعة التي يستكمل عندها اختبار مستوى الأداء.

استهلاك غسالة SASO من المياه: من المقرر استخدام معدل استهلاك المياه الذي تحدده جهة التصنيع في دورة معينة.

يتم بيع هذه الوحدات في مناطق متعددة حيث تختلف متطلبات تحديد الطاقة الاستيعابية باختلاف هذه المناطق. وفيما يلي بعض أشكال القياسات الصحيحة الملتصقة على هذا المنتج:

حجم البياضات الجافة: هو معيار للوزن يشير إلى الحد الأقصى لوزن الملابس التي يمكن تحميلها في المجفف.

استهلاك غسالة SASO من المياه
160 لتر

القدرة الاستيعابية لغسالة SASO
6.5 كجم (14.3 رطل)

حجم البياضات الجافة
10.5 كجم (23 رطل)

إن سلامتك وسلامة الآخرين أمر هام جدًا.

لقد وضعنا العديد من رسائل السلامة المهمة الخاصة بالجهاز في هذا الدليل. لذا احرص دائماً على قراءة رسائل السلامة والالتزام بها.

هذا هو رمز تنبيه السلامة.

ينبهك هذا الرمز إلى المخاطر المحتملة التي يمكن أن تتسبب في حدوث حالات وفاة أو تسبب الأذى لك وللآخرين. تظهر كل رسائل السلامة عقب ظهور رمز تنبيه السلامة أو بعد كلمة "خطر" أو "تحذير". وتعني هاتان الكلمتان ما يلي:



قد تتعرض للوفاة أو الإصابة البالغة على الفور في حال عدم اتباعك للإرشادات التالية.



قد تتعرض للوفاة أو الإصابة البالغة في حالة عدم اتباعك للإرشادات التالية.



تخبرك جميع رسائل السلامة حول المخاطر المحتملة، وتذكر على كيفية الحد من احتمال التعرض للإصابة، كما تذكر على ما قد يحدث في حالة عدم اتباع الإرشادات.

إرشادات هامة للسلامة

تحذير: للحد من خطر نشوب حريق أو وقوع صدمات كهربائية أو إصابة الأفراد عند استعمال الغسالة، اتبع هذه الاحتياطات الأساسية التي تتضمن ما يلي:

- قراءة جميع الإرشادات قبل استعمال الغسالة.
- لا تقم بغسل ملابس سبق تنظيفها أو غسلها أو نقعها أو تحتوي على بقع بنزين أو مساحيق التنظيف الجاف أو أي مواد أخرى قابلة للاشتعال أو مواد متفجرة، حيث قد ينبعث منها أبخرة يمكن أن تشتعل أو تنفجر.
- لا تقم بإضافة البنزين أو مساحيق التنظيف الجاف، أو أي مواد أخرى قابلة للاشتعال أو المواد المتفجرة، حيث قد تنبعث منها أبخرة يُمكن أن تشتعل أو تنفجر.
- قد يتولد غاز الهيدروجين، في ظل ظروف معينة، في نظام الماء الساخن وذلك في حالة عدم استخدامه لمدة أسبوعين أو أكثر. مع العلم أن غاز الهيدروجين من الغازات المتفجرة، وفي حال عدم استخدام نظام الماء الساخن لمثل هذه المدة، يُنصح بتشغيل كل صنبور المياه الساخنة قبل البدء في استخدام الغسالة، واطرك الماء يتدفق من كل صنبور لعدة دقائق، حيث سيؤدي ذلك إلى إزالة أية تراكمات من غاز الهيدروجين. كما يُحظر التدخين أو استخدام أي لهب مكشوف خلال هذا الوقت، حيث إن غاز الهيدروجين قابل للاشتعال.
- لا تسمح للأطفال باللعب فوق الغسالة أو داخلها. وحرص على مراقبة الأطفال دائماً عند استعمال الغسالة بالقرب منهم.
- قبل إزالة الغسالة من الخدمة أو التخلص منها، قم بفك الباب أو الغطاء.
- لا تضع يديك داخل الغسالة، إذا كانت الحلة أو الحوض أو الخضاض في حالة حركة.
- لا تقم بتركيب الغسالة أو تخزينها في مكان تتعرض فيه لعوامل الطقس.
- لا تعبث بمفاتيح التحكم.
- لا تقم بإصلاح أي قطعة بالغسالة أو استبدالها أو تحاول إجراء أي أعمال صيانة، ما لم تتم التوصية بذلك وتحديداً في هذا الدليل أو إذا ورد ذلك في إرشادات الإصلاحات المنشورة التي يمكن أن يقوم بها المستخدم ولديه المهارات اللازمة لتنفيذها.
- راجع "المتطلبات الكهربائية" الموجودة في إرشادات التركيب من أجل إرشادات التأريض.

يرجى الاحتفاظ بهذه الإرشادات

دليل استخدام الغسالة ذات فتحة التعبئة العلوية والعناية بها

جدول المحتويات

2.....	السلامة عند استخدام الغسالة
3.....	ما هي المزايا الجديدة المضمنة في الغسالة؟
3.....	المواصفات
4.....	لوحة التحكم والمزايا المضمنة
5.....	دليل الدورة
7.....	استخدام الغسالة
10.....	صيانة الغسالة
12.....	استكشاف الأعطال وإصلاحها